

THERAVĀDA
PHẬT GIÁO NAM TÔNG VIỆT NAM

VỊ ĐIỀU PHÁP

TOÁT YẾU

TẬP IV

PAKINNAKA -- TẬP PHẦN

TƯỜNG NHÂN SƯ
biên soạn



NHÀ XUẤT BẢN THUẬN HÓA
PL. 2565 – DL. 2021

TƯỜNG NHÂN SƯ biên soạn

VỊ ĐIỀU PHÁP TOÁT YẾU TẬP IV PAKINNAKA -- TẬP PHẦN

PL. 2565 – DL. 2021



VỊ ĐIỀU PHÁP

TOÁT YẾU

Xinh dâng:

- Cố Tăng thống: Đại Trưởng lão Hộ Tông
- Cố Tăng thống: Đại Trưởng lão Giới Nghiêm
- Cố Tăng trưởng: Đại Trưởng lão Hộ Nhân
- Cố Viện trưởng: Đại Trưởng lão Sumont Nandiko

THERAVĀDA
PHẬT GIÁO NAM TÔNG VIỆT NAM

VỊ ĐIỀU PHÁP
TOÁT YẾU

TẬP IV

PAKINNAKA -- TẬP PHẦN

TƯỜNG NHÂN SƯ
biên soạn

NHÀ XUẤT BẢN THUẬN HÓA
PL. 2565 – DL. 2021

LỜI NÓI ĐẦU

Đức Phật đã để lại Tam Tạng kinh điển quý báu với tạng Luật bao gồm những điều học giới như là những phương pháp phòng bệnh giúp cho nhân loại ngăn ngừa phát sinh phiền não gây khổ thân, tâm. Trong khi đó, tạng Kinh là tập hợp những giáo huấn của Đức Thế Tôn để tâm tính con người được hoàn thiện dần ví như những bài thuốc để trị từng loại bệnh phù hợp với căn tánh của mỗi một chúng sinh. Tạng thứ ba là tạng Vi Diệu Pháp mô tả chính xác sự tương quan nhân quả chi phối danh sắc, đề cập chi tiết đến các pháp Chân đế là Tâm, Tâm Sở, Sắc pháp vốn là những pháp vô thường, sanh diệt liên tục, khổ và vô ngã; để từ đó, người tu tập quán chiếu bằng Tuệ Minh sát (Vipassanā), phát sinh trí tuệ đoạn tận mọi phiền não và chứng ngộ Niết Bàn. Đây là tạng cốt lõi, là tinh hoa của Phật giáo được khởi sinh từ trí tuệ siêu việt của Đức Phật Chánh Đẳng Giác. Do vậy, Vi Diệu Pháp là pháp cao siêu và khó có thể tiếp thu thấu đáo nếu người học chưa đủ đức tin, trí tuệ cũng như những thiện duyên đã được gieo trồng từ nhiều kiếp quá khứ. Tuy nhiên, ngày nay những nhân tố này càng trở nên mai một theo thời gian do tốc độ phát triển khoa học kỹ thuật quá nhanh mà đời sống tâm linh của nhân loại lại suy thoái không ngừng nghỉ, dẫn đến tình trạng coi trọng vật chất và tiện nghi hơn đời sống tinh thần làm cho ác pháp ngày càng tăng trưởng mà biểu hiện là thiên tai khốc liệt và dịch bệnh nguy hiểm xuất hiện khắp nơi trên thế giới. Chính vì vậy mà tạng Vi Diệu Pháp là tạng bị tiêu hoại trước nhất, rồi sau đó mới đến tạng Kinh và cuối cùng là tạng Luật. Cho nên, chúng ta không còn nhiều thời gian để học hỏi những gì tinh yếu và cốt tủy mà Đức Đạo Sư đã trao truyền lại.

Nhận thấy tính cấp bách và cần thiết trong việc duy trì Giáo Pháp của Đức Phật thông qua việc học Vi Diệu Pháp vì tạng này là nền tảng căn bản cho việc hiểu đúng tạng Kinh và tạng Luật; do đó, chúng tôi có tâm nguyện biên soạn loạt sách về Vi Diệu Pháp dựa trên những kiến thức và tài liệu mà chúng tôi đã có duyên lành được truyền dạy từ nhiều vị Thầy chuyên về môn này, cũng như những tinh hoa được tiếp thu từ chương trình đào tạo có hệ thống về Vi Diệu Pháp ở quốc độ Phật giáo Thái Lan.

Đây là cuốn sách thứ tư, tiếp nối cuốn một trình bày về Tâm, cuốn hai về Tâm sở và cuốn ba về Sắc pháp và Niết-bàn. Cuốn này dựa trên chương III của bộ Abhidhammatthasaṅgaha do Đức Trưởng lão Anuruddha biên soạn với nhan đề Pakiṇṇakasaṅgaha – Tạt phần tập yếu. Trong tập IV này, việc phân tích chi tiết về Tâm và Tâm sở thông qua sự phân loại cũng như mối liên quan với sáu nhóm Pháp là

Thọ, Nhân, Phận sự, Môn, Đồi tượng và Trú căn sẽ giúp cho người học hiểu rõ và dễ ghi nhớ hơn về Tâm và Tâm sở vốn là những yếu tố rất quan trọng để tu dưỡng nội tâm, khởi sanh tuệ giác và dẫn đến tu tiến Niết Bàn.

Trong quá trình biên soạn tất nhiên không tránh khỏi những sơ suất, lầm lỗi trên tất cả mọi mặt, cầu mong các bậc thức giả lượng tình chỉ dạy cho.

Phần phước thiện này chúng con xin hồi hướng đến cho tất cả chúng sinh, nhất là thầy tổ, ông bà, cha mẹ, bà con quyến thuộc, bạn bè, cùng tất cả chư thiên và nhân loại. Mong sao tất cả quý vị nhận lãnh phần thiện phước thanh cao này rồi thoát khỏi khổ ách, an lạc lâu dài, ...

Huế, mùa Xuân 2021

Tường Nhân Sư

MỤC LỤC

	Trang
Lời nói đầu	
Phụ lục	i...v
VEDANĀSAṄGAHA – THỌ QUY TẬP	2
A. Thọ với các tâm	2
B. Thọ với các tâm sở	6
HETUSAṄGAHA – NHÂN QUY TẬP	9
A. Tính chất của các nhân	10
B. Phân chia các nhân	12
C. Nhân với các tâm	13
D. Nhân với các tâm sở	14
E. Cách tính nhân chi tiết	21
KICCASAṄGAHA – PHẬN SỰ QUY TẬP	22
A. Kicca – Phận sự	23
B. Ṭhāna – Nền	36
DVĀRASAṄGAHA – MÔN QUY TẬP	45
A. Tâm với các môn	45
B. Tâm sở với các môn	51
ĀRAMMAṆASAṄGAHA – ĐỐI TƯỢNG QUY TẬP	56
A. Tâm với các đối tượng	60
B. Đối tượng dạng chi tiết	77
C. Phân chia tâm nhận đối tượng chi tiết chắc chắn và không chắc chắn	79
D. Việc nhận đối tượng của tâm	90
E. Tâm sở với các đối tượng	92
VATTHUSAṄGAHA – TRÚ CĂN QUY TẬP	94
A. Tâm với các trú căn	95
B. Tâm sở với các trú căn	99
C. Trú căn và môn	101
Tài liệu tham khảo	104

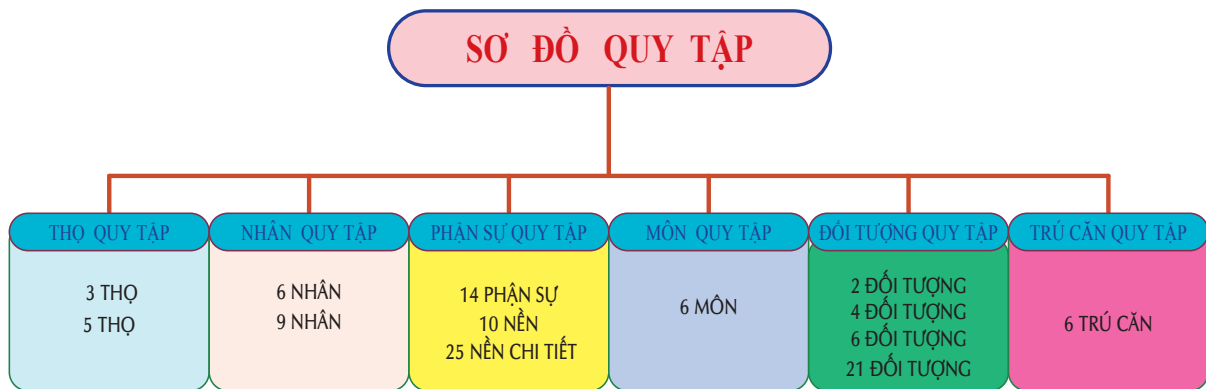



QUY TẬP TÂM THEO CHỦNG LOẠI I

VEDANĀ – THỌ	HETU – NHÂN	KICCA – PHẬN SỰ
<p>SO UP DO</p> <p>1 Thọ Lạc 1 Thọ Khổ 62 Thọ Hỷ 2 Thọ Ưu 55 Thọ Xả</p>	<p>2 2 2 1</p> <p>18 Vô nhân tâm 2 Nhất nhân tâm 22 Nhị nhân tâm 47 Tam nhân tâm</p>	<p>JAV JAV JAV JAV</p> <p>PAṬ BHA CUT SAN TAD</p>
		<p>PAṬ BHA CUT SAN TAD</p> <p>SĀY PHU SAM 5</p> <p>PAṬ BHA CUT TAD</p> <p>ĀVA VOT</p>
		<p>PAṬ BHA CUT TAD</p>
		<p>PAṬ BHA CUT</p>
		<p>PAṬ BHA CUT</p>

QUY TẬP TÂM THEO CHỦNG LOẠI II

DVĀRA – MÔN	ĀRAMMAṆA – ĐỐI TƯỢNG	VATTHU – TRÚ CĂN
<p>36 Tâm sinh ở 1 môn là: - 10 Ngũ song thức và - 26 Vô lượng tốc hành tâm</p>	<p>20 Tâm nhận đối tượng Lục trần thuộc về Dục giới, Đại hành và Chế định</p>	<p>6 Tâm nhận đối tượng Pháp trần thuộc về Đại hành</p>
<p>3 Tâm sinh ở 5 môn là: 3 Ý giới</p>	<p>6 Tâm nhận đối tượng Lục trần thuộc về Dục giới, Đại hành, Siêu thế và Chế định [trừ A-ra-hán đạo và A-ra-hán quả]</p>	<p>42 Tâm sinh khởi dựa vào trú căn không chắc chắn: - 8 Tham căn tâm - 2 Si căn tâm - 1 Ý môn hương tâm - 8 Đại thiện tâm - 8 Đại duy tác tâm - 4 Vô sắc thiện tâm - 4 Vô sắc duy tác tâm - 7 Siêu thế tâm [trừ Dự lưu đạo tâm]</p>
<p>10 Tâm có khi sinh ở 6 môn, có khi vượt ngoài 6 môn là: - 2 Suy đạt tâm thọ xả, - 8 Đại quả tâm</p>	<p>25 Tâm nhận đối tượng 6 trần thuộc về Dục giới</p>	<p>31 Tâm sinh ở 6 môn là: - 29 Dục giới tốc hành tâm, - 1 Suy đạt tâm thọ hỷ, - 1 Ý môn hương tâm</p>
<p>9 Tâm sinh khởi vượt ngoài 6 môn là: 9 Đại hành quả tâm</p>	<p>6 Tâm nhận đối tượng Lục trần thuộc về Dục giới, Đại hành, Siêu thế và Chế định, không sót loại nào</p>	<p>43 Tâm sinh khởi dựa vào trú căn chắc chắn: - 10 Ngũ song thức - 3 Ý giới - 30 Ý thức giới [2 Sân căn tâm + 3 Suy đạt tâm + 1 Tiểu sanh tâm + 8 Đại quả tâm + 15 Sắc giới tâm + 1 Dự lưu đạo tâm]</p>
<p>21 Tâm nhận đối tượng Pháp trần thuộc về Chế định</p>	<p>8 Tâm nhận đối tượng Pháp trần là Niết-bàn mà thôi</p>	<p>Sinh khởi mà không dựa vào trú căn nào</p>

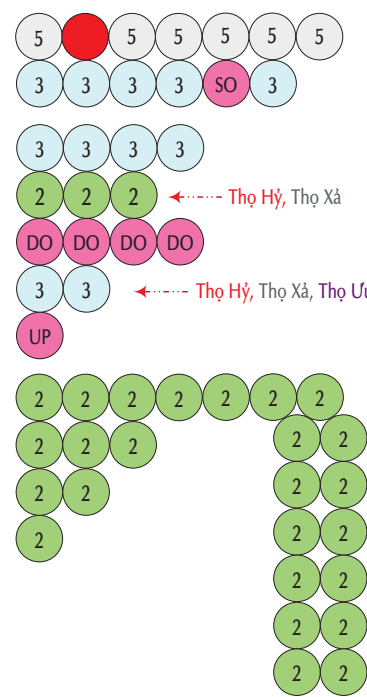
QUY TẬP TÂM SỞ THEO CHỦNG LOẠI I

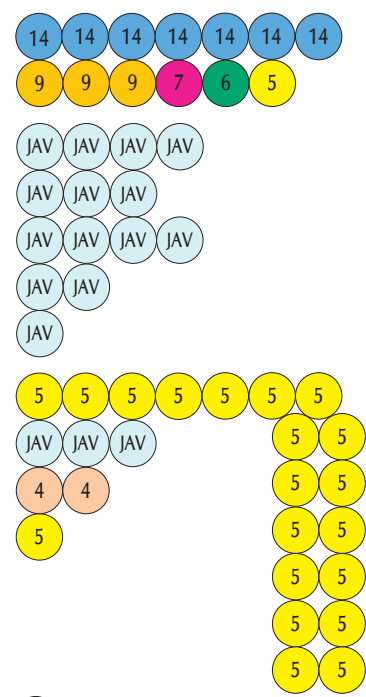
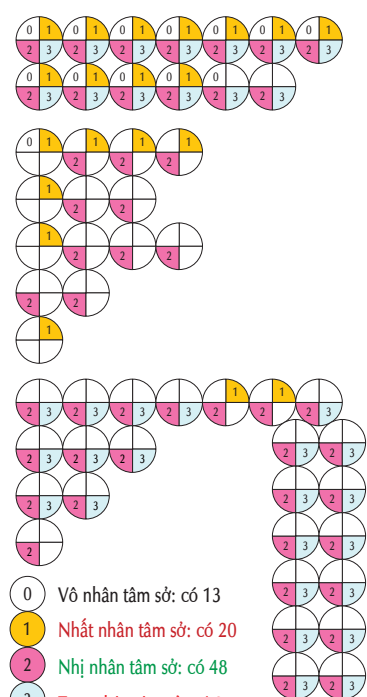
VEDANĀ – THỌ	HETU – NHÂN	KICCA – PHẬN SỰ
 <p>5 5 5 5 5 3 3 3 3 SO 3 3 3 3 3 2 2 2 ← Thọ Hỷ, Thọ Xả DO DO DO DO 3 3 ← Thọ Hỷ, Thọ Xả, Thọ Ưu UP</p> <p>2 2 2 2 2 2 2 2 2 2 2 2 2 2</p>	<p>AGAHI TAGGAHANANAYA – TÍNH RỒI KHÔNG TÍNH NỬA</p>  <p>6 6 6 6 6 6 6 6 6 6 6 5 6 2 3 3 3 1 2 2 1 2 2 2 3 3 0 1 2 3 3 3 3 3 2 2 3 3 3 3 3 3 2 3 Tam nhân tâm số: có 27 4 Tứ nhân tâm số: không có 5 Ngũ nhân tâm số: có 1 6 Lục nhân tâm số: có 12</p>	 <p>14 14 14 14 14 14 9 9 9 7 6 5 JAV JAV JAV JAV JAV JAV JAV JAV JAV JAV JAV JAV JAV JAV 5 5 5 5 5 5 5 5 JAV JAV JAV 4 4 5</p>
<p>TÊN CÁC THỌ</p> <p>Sukhavedanā - Thọ Lạc Dukkavedanā - Thọ Khổ Somanassavedanā - Thọ Hỷ Domanassavedanā - Thọ Ưu Upekkhāvedanā - Thọ xả</p> <p>6 Tâm sở sinh cùng với 1 Thọ là: Phi, 4 Sân phần và Hoài nghi</p> <p>2 28 Tâm sở sinh cùng với 2 Thọ là: 3 Tham phần và 25 Tịnh hảo</p> <p>3 11 Tâm sở sinh cùng với 3 Thọ là: 5 Biệt cảnh, 4 Si phần và 2 Hôn phần</p> <p>4 Tâm sở sinh cùng với 4 Thọ là không có</p> <p>5 6 Tâm sở sinh cùng với 5 Thọ là: 6 Biểu hành (trừ Thọ tâm sở)</p> <p>Tâm sở không sinh cùng với Thọ nào cả chính là Thọ tâm sở</p>	<p>GAHI TAGGAHANANAYA – TÍNH RỒI TÍNH NỬA</p>  <p>0 1 0 1 0 1 0 1 0 1 0 1 2 3 2 3 2 3 2 3 2 3 2 3 0 1 0 1 0 1 0 1 0 1 0 1 2 3 2 3 2 3 2 3 2 3 2 3 0 1 1 1 1 1 2 2 2 2 2 2 1 2 3 0 Vô nhân tâm số: có 13 1 Nhất nhân tâm số: có 20 2 Nhị nhân tâm số: có 48 3 Tam nhân tâm số: có 35</p>	<p>4 Paṭ Bha Cut Jav 5 Paṭ Bha Cut Jav Tad 6 Paṭ Bha Cut San Jav Tad 7 Paṭ Bha Cut Āva Voṭ Jav Tad 9 Paṭ Bha Cut Āva Sam San Voṭ Jav Tad</p> <p>TÊN CÁC PHẬN SỰ</p> <p>01. Paṭisandhikicca phận sự Tục sinh 02. Bhavaṅgakicca phận sự Hộ kiếp 03. Āvajjanakicca phận sự Hướng tâm 04. Dassanakicca phận sự Thấy sắc 05. Savanakicca phận sự Nghe tiếng 06. Chāyanakicca phận sự Ngửi mùi 07. Sāyanakicca phận sự Nếm vị 08. Phusanakicca phận sự Xúc chạm 09. Sampatiṅchanakicca phận sự Tiếp thọ 10. Santīraṅgakicca phận sự Suy đạt 11. Voṭṭhabbanakicca phận sự Xác định 12. Javanakicca phận sự Tốc hành 13. Tadālammanakicca phận sự Tiếp đối tượng 14. Cutikicca phận sự Chết</p>

QUY TẬP TÂM SỞ THEO CHỦNG LOẠI II

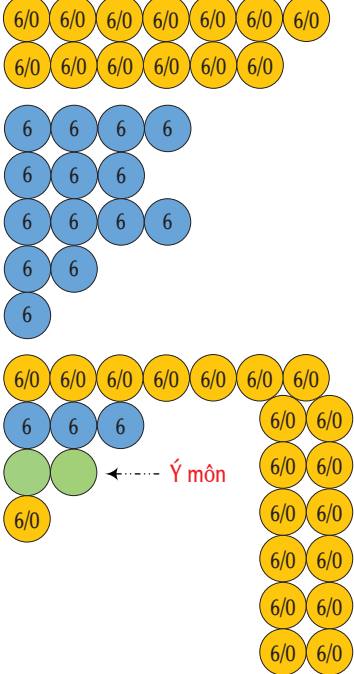
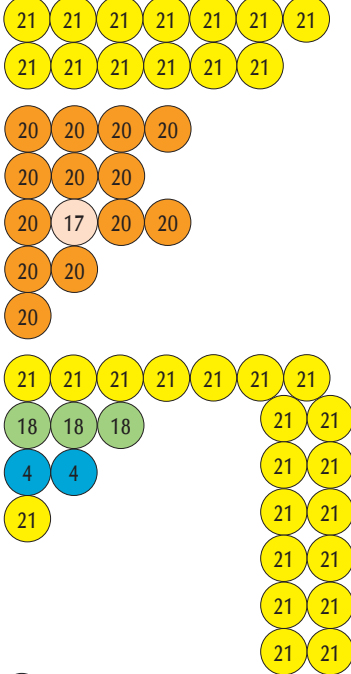
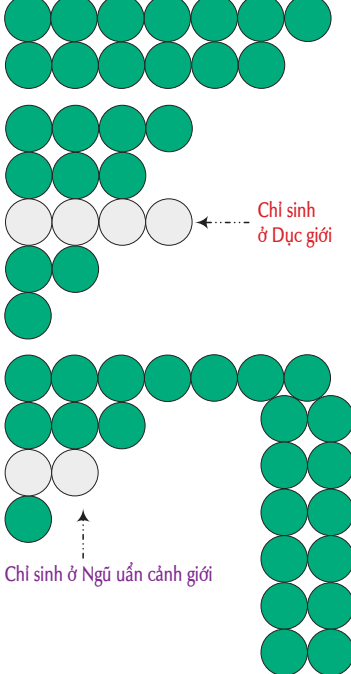
DVĀRA – MÔN	ĀRAMMAṆA – ĐỐI TƯỢNG	VATTHU – TRÚ CĂN
 <p>TÊN GỌI 6 MÔN</p> <ul style="list-style-type: none"> * Nhân môn có chi pháp là Nhân căn * Nhĩ môn có chi pháp là Nhĩ căn * Tỷ môn có chi pháp là Tỷ căn * Thiệt môn có chi pháp là Thiệt căn * Thân môn có chi pháp là Thân căn * Ý môn có chi pháp là 19 Hộ kiếp tâm <ol style="list-style-type: none"> Nhất môn tâm sở là tâm sở chỉ sinh khởi ở 1 môn: <ul style="list-style-type: none"> - Chắc chắn: 2 Vô lượng tâm sở - Không chắc chắn: 50 tâm sở còn lại Ngũ môn tâm sở là tâm sở sinh khởi ở 5 môn: <ul style="list-style-type: none"> - Chắc chắn: không có - Không chắc chắn: 50 tâm sở (trừ 2 Vô lượng) Lục môn tâm sở là tâm sở sinh khởi ở 6 môn: <ul style="list-style-type: none"> - Chắc chắn: 17 tâm sở = 14 Bất thiện tâm sở và 3 Tiết chế tâm sở - Không chắc chắn: 33 tâm sở = 13 Hòa đồng và 20 Tịnh hảo tâm sở (trừ 3 Tiết chế và 2 Vô lượng) Tại môn tâm sở là tâm sở sinh khởi ở trong môn: <ul style="list-style-type: none"> - Chắc chắn: 17 tâm sở = 14 Bất thiện tâm sở và 3 Tiết chế tâm sở - Không chắc chắn: 35 tâm sở = 13 Hòa đồng và 22 Tịnh hảo tâm sở (trừ 3 Tiết chế) Thoát môn tâm sở là tâm sở sinh khởi ngoài môn: <ul style="list-style-type: none"> - Chắc chắn: không có - Không chắc chắn: 35 tâm sở = 13 Hòa đồng và 22 Tịnh hảo tâm sở (trừ 3 Tiết chế) 	 <p>TÊN CÁC ĐỐI TƯỢNG</p> <ol style="list-style-type: none"> Kāmarammaṇa - Dục cảnh Mahaggatārammaṇa - Đại hành cảnh Nibbānārammaṇa - Niết-bàn cảnh Nāmārammaṇa - Danh cảnh Rūpārammaṇa - Sắc cảnh Paccuppannārammaṇa - Hiện tại cảnh Atītārammaṇa - Quá khứ cảnh Anāgatārammaṇa - Vị lai cảnh Kālavimuttārammaṇa - Thoát thời cảnh Paññārammaṇa - Chế định cảnh Paramatthārammaṇa - Chân nghĩa cảnh Ajjhattārammaṇa - Nội cảnh Bahiddhārammaṇa - Ngoại cảnh Ajjhattabahiddhārammaṇa - Nội ngoại cảnh Rūpārammaṇa - Sắc trần Saddārammaṇa - Thinh trần Gandhārammaṇa - Hương trần Rasārammaṇa - Vị trần Phoṭṭhabbārammaṇa - Xúc trần Pañcārammaṇa - Ngũ trần Dhammārammaṇa - Pháp trần <p>4 Thoát thời, Chế định, Ngoại cảnh, Pháp trần 17 21 đối tượng (trừ Niết-bàn, Nội cảnh, Ngoại cảnh, Nội ngoại cảnh) 18 21 đối tượng (trừ Đại hành, Quá khứ, Chế định) 20 21 đối tượng (trừ Niết-bàn)</p>	 <p>Chỉ sinh ở Dục giới</p> <p>Chỉ sinh ở Ngũ uẩn cảnh giới</p> <p>46 tâm sở sinh ở Ngũ uẩn cảnh giới hoặc Tứ uẩn cảnh giới đều được. * Nếu sinh ở Ngũ uẩn cảnh giới thì dựa vào Sắc vật để sinh * Nếu sinh ở Tứ uẩn cảnh giới thì không phải dựa vào Sắc vật để sinh.</p> <p>TÊN CÁC TRÚ CĂN</p> <ul style="list-style-type: none"> * Kakkhuvatthu - Nhân vật * Sotavatthu - Nhĩ vật * Chānavatthu - Tỷ vật * Jivhāvatthu - Thiệt vật * Kāyavatthu - Thân vật * Hadayavatthu - Ý vật

Trong bộ Abhidhammatthasaṅgaha – Thắng Pháp Tập Yếu, Ngài Đại trưởng lão Anuruddha đã quy tập *tâm – citta* và *tâm sở - cetasika* theo các *thọ - vedanā*, *nhân – hetu*, *phận sự - kicca*, *nền - thāna*, *môn – dvāra*, *đối tượng – ārammaṇa* và *trú căn – vatthu* và xếp vào một chương, đó là chương thứ III: PAKIṆṆAKA – TẬP PHẦN.

Gāthāsaṅgaha:

- | | | | | |
|----|--------------------|------------|----------------------|-------------|
| 1. | SAMPAYUTTĀ | YATHĀYOGAṀ | TEPAÑÑĀSA | SABHĀVATO |
| | CITTACETASIKĀ | DHAMMĀ | TESANDĀNI | YATHĀRAHAṀ |
| 2. | VEDANĀHETUTO | KICCA- | DVĀRĀLAMBANAVATTHUTO | |
| | CITTUPPĀDAVASENEVA | | SAṄGAHO | NĀMA NĪYATE |

Các Thực tính pháp là tâm và tâm sở, gồm có 53 pháp gọi là *nāmatepaññāsa* (53 danh pháp) được trình bày theo trạng thái riêng của mình, chẳng hạn như tính đồng sanh v.v... và sự kết hợp lẫn nhau tùy theo khả năng kết hợp được như đã nêu (trong chương II). Giờ đây, chúng tôi sẽ nói đến sự quy tập theo năng lực của tâm và các pháp đồng sanh dựa trên *thọ, nhân, phận sự, môn, đối tượng và trú căn* một cách thích hợp.

Ở đây 53 thực tính pháp bao gồm: tâm tính là 1 và 52 tâm sở, còn gọi là 53 danh pháp. Thật ra tâm có cả thảy 89 hay 121 tâm nhưng chỉ tính là 1 bởi vì tất cả các tâm đều có một đặc tính chung là *nhận biết đối tượng* (ārammaṇavijānana-lakkhaṇa) nên được kể là 1; còn tâm sở tính là 52 bởi mỗi tâm sở đều có đặc tính riêng của mình, không cái nào giống cái nào. Ví dụ: tâm sở Xúc (Phassacetāsika) có đặc tính là *xúc chạm đối tượng* (phusanalakkhaṇa), tâm sở Thọ (Vedanācetasika) có đặc tính là *thụ hưởng đối tượng* (anubhavanalakkhaṇa), v.v...

Trong kệ thi thứ nhì, từ *cittuppāda – tâm sinh khởi* là một thuật ngữ xuất hiện rất nhiều trong tạng Vi Diệu Pháp, có nghĩa là tâm và các pháp kết hợp với tâm (tâm sở) cùng sinh khởi với nhau. Tức là khi một tâm sinh lên thì sẽ có các tâm sở tương ưng kết hợp với tâm đó cũng sinh theo. Do vậy trong chương này sẽ trình bày sự quy tập của tâm và của cả tâm sở theo các pháp đã nói ở trên.

VEDANĀSAṄGAHA – THỌ QUY TẬP

Sự quy tập tâm và tâm sở theo *Vedanā - Thọ* gọi là *Vedanāsaṅgha – Thọ quy tập*.

Gāthāsaṅgha:

3. SUKHAM DUKKHAMUPEKKĀTI TIVIDHĀ TATTHA VEDANĀ
SOMANASSAM DOMANASSAM ITI BHEDENA PAÑCADHĀ

Trong phần thọ quy tập này, nói theo trạng thái của sự thụ hưởng đối tượng thì có 3 thọ là: thọ lạc, thọ khổ và thọ xả. Nói theo căn (pháp chủ) thì có 5 thọ, tức là thêm thọ hỷ và thọ ưu.

Vedanā – Thọ là một tâm sở có đặc tính thụ hưởng đối tượng hoặc là một thực tính pháp cảm giác đối tượng xuất hiện đến. Việc trình bày sự quy tập tâm và tâm sở theo thọ được nêu ra bởi hai cách:

i, *Ārammaṇānubhavanalakkhaṇanaya*: trình bày theo trạng thái thụ hưởng đối tượng.

ii, *Indriyabhedanaya*: trình bày theo căn (pháp chủ quyền - *indriya*), là pháp đứng đầu trong việc thụ hưởng đối tượng.

A. THỌ VỚI CÁC TÂM

I. ĀRAMMAṆĀNUBHAVANALAKKHAṆANAYA – THEO TRẠNG THÁI THỤ HƯỞNG ĐỐI TƯỢNG

Khi các loài chúng sinh cảm giác (thụ hưởng) đối tượng sẽ có 3 trạng thái chung như sau:

* Tại thời điểm đang thụ hưởng đối tượng đó, có khi cảm nhận thoải mái trên thân, dễ chịu nơi tâm; sự cảm thấy thoải mái này gọi là *sukhavedanā – thọ lạc*.

* Tại thời điểm đang thụ hưởng đối tượng đó, có khi cảm nhận không thoải

mái trên thân, khó chịu nơi tâm; sự cảm nhận không thoải mái, khó chịu này gọi là *dukkhavedanā – thọ khổ*.

* Tại thời điểm đang thụ hưởng đối tượng đó, có khi cảm nhận thường thường, không dễ chịu cũng không khó chịu nơi tâm; sự cảm thấy thường thường, không khổ không lạc đó gọi là *adukkhamasukhavedanā – thọ bất khổ bất lạc*, hay còn gọi là *upekkhāvedanā – thọ xả*.

PHÂN CHIA 121 TÂM THEO 3 THỌ

1, Tâm sinh với thọ lạc, cả lạc thân lẫn lạc tâm có tất cả là:

Thân thức tâm thọ lạc (Sukhasahagatakāyaviññānacitta)	1
Tâm thọ hỷ (Somanassasahagatacitta)	62
Tổng cộng:	63 tâm

2, Tâm sinh với thọ khổ, cả khổ thân lẫn khổ tâm có tất cả là:

Thân thức tâm thọ khổ (Dukkhasahagatakāyaviññānacitta)	1
Tâm thọ ưu (Domanassasahagatacitta)	2
Tổng cộng:	3 tâm

3, Tâm sinh với thọ không khổ không lạc (thọ xả) có tất cả là:

Tâm thọ xả (Upekkhāsahagatacitta)	55
Tổng cộng:	55 tâm

II. INDRIYABHEDANAYA – THEO CĂN (PHÁP CHỦ)

Phân tích theo căn hay theo pháp đứng đầu trong việc thụ hưởng đối tượng thì Thọ sẽ phân thành 5 loại, như trong gāthāsaṅgaha (kệ thi):

4. SUKHAMEKATTHA DUKKHAÑCA DOMANASSAṀ DVAYE ṬHITAṀ
DVĀSAṬṬHĪSU SOMANASSAṀ PAÑCAPAÑÑĀSAKETARĀ.

Thọ khổ và thọ lạc, mỗi thứ kết hợp trong 1 tâm, thọ ưu có ở trong 2 tâm, thọ hỷ sinh tại 62 tâm, ngoài ra thọ xả đi với 55 tâm.

Indriyabhedanaya là cách sắp xếp theo pháp đứng đầu, tức là pháp chủ quyền (indriya – căn) trong việc thụ hưởng đối tượng. Nghĩa là trong việc hưởng đối

tượng của chúng sinh này sẽ biểu hiện rõ ràng thông qua trạng thái cơ thể hay tâm thức. Ta gọi sự hiển thị rõ rệt trong việc thụ hưởng đối tượng đó là pháp đứng đầu hay pháp chủ quyền khi hưởng đối tượng mà được biểu thị qua thân và qua tâm.

1, Cảm nhận thoải mái trên thân là một cảm thọ an lạc, dễ chịu cơ thể, là tâm sở Thọ (Vedanā) sinh khởi với *Thân thức tâm thọ lạc (Sukhasahagata-kāyaviññāṇa)*. Tâm sở Thọ lúc này là pháp đứng đầu, pháp chủ quyền khi hưởng thụ đối tượng gọi là *sukhavedanā – thọ lạc*.

2, Cảm nhận không thoải mái trên thân là một cảm nhận không an lạc, không dễ chịu cơ thể, là tâm sở Thọ (Vedanā) sinh khởi với *Thân thức tâm thọ khổ (Dukkhahagatakāyaviññāṇa)*. Tâm sở Thọ lúc này là pháp đứng đầu, pháp chủ quyền khi hưởng thụ đối tượng gọi là *dukkhavedanā – thọ khổ*.

3, Cảm nhận thoải mái trong tâm là một cảm thọ an lạc, dễ chịu nội tâm, là tâm sở Thọ (Vedanā) sinh khởi với *Thân thức tâm thọ hỷ (Somanassasahagata-kāyaviññāṇa)*. Tâm sở Thọ lúc này là pháp đứng đầu, pháp chủ quyền khi hưởng thụ đối tượng gọi là *somanassa-vedanā – thọ hỷ*.

4, Cảm nhận không thoải mái trong tâm là một cảm thọ không an lạc, chẳng dễ chịu nội tâm, là tâm sở Thọ (Vedanā) sinh khởi với *Thân thức tâm thọ ưu (Domanassasahagatakāyaviññāṇa)*. Tâm sở thọ lúc này là pháp đứng đầu, pháp chủ quyền khi hưởng thụ đối tượng gọi là *domanassavedanā – thọ ưu*.

5, Cảm nhận bình thường, thản nhiên trong tâm là một cảm giác không khổ, không lạc ở nội tâm, là tâm sở Thọ (Vedanā) sinh khởi với *Thân thức tâm thọ xả (Upekkhāsahagatakāyaviññāṇa)*. Tâm sở Thọ lúc này là pháp đứng đầu, pháp chủ quyền khi hưởng thụ đối tượng gọi là *upekkhāvedanā – thọ xả*.

Kết lại, sự chủ quyền trong việc hưởng thụ đối tượng của mọi chúng sinh được hiển thị qua hai đường là qua thân và qua tâm, đó là *Vedanā – Thọ* sẽ sinh khởi dưới 5 dạng là:

- * Qua thân: – Cảm giác thoải mái gọi là thọ lạc – sukhavedanā
- Cảm giác không thoải mái gọi là thọ khổ – dukkhavedanā

- ** Qua tâm: – Cảm giác thoải mái gọi là thọ hỷ – somanassavedanā
- Cảm giác không thoải mái gọi là thọ ưu – domanassavedanā
- Cảm giác thản nhiên gọi là thọ xả – upekkhāvedanā.

5 THỌ SINH KHỞI TRONG 121 TÂM

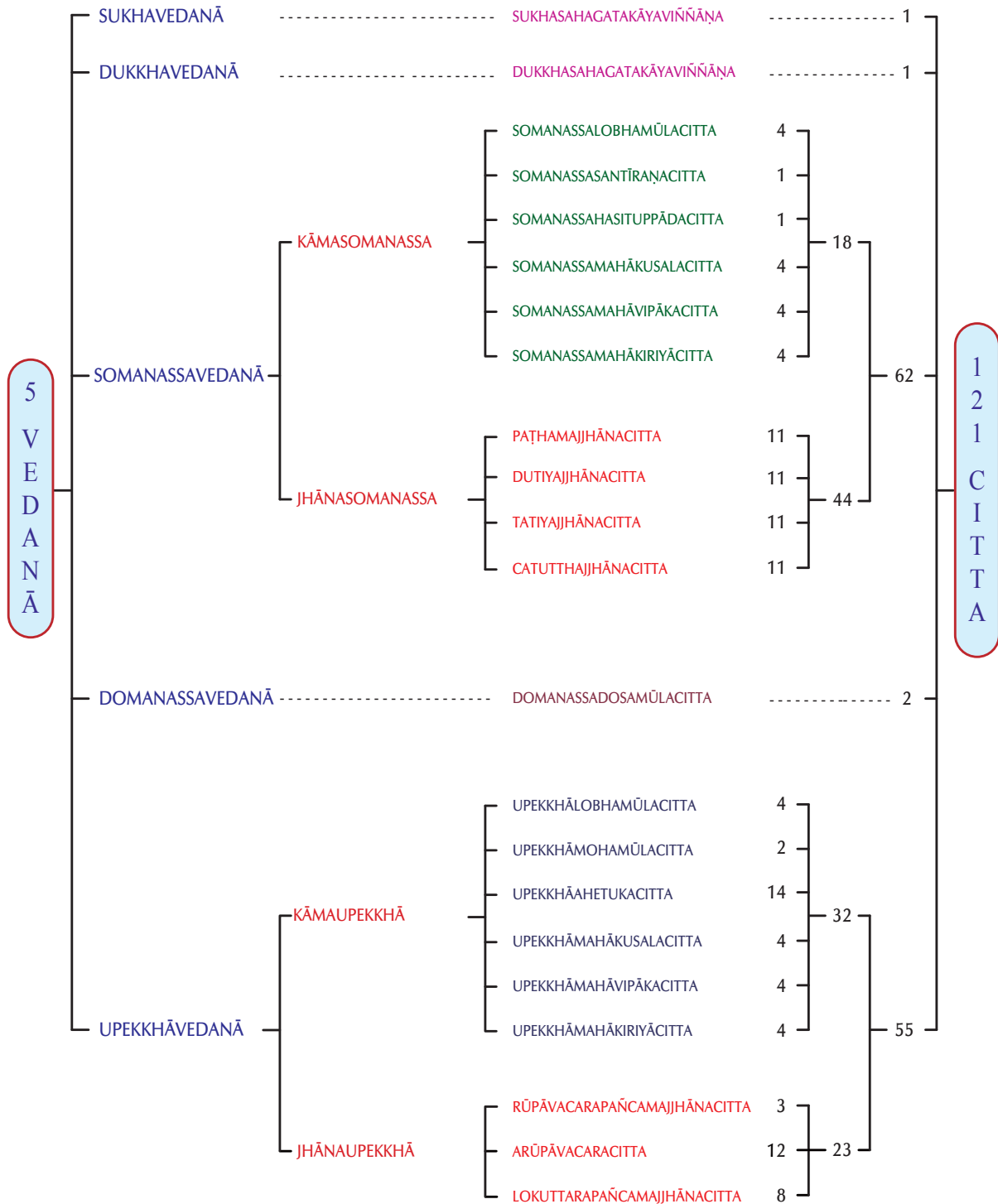

PHÂN CHIA 121 TÂM THEO 5 THỌ

1, Tâm sinh với thọ lạc trên thân có 1 tâm là:

Thân thức tâm thọ lạc (Sukhasahagatakāyaviññācitta)1

2, Tâm sinh với thọ khổ trên thân có một 1 tâm là:

Thân thức tâm thọ khổ (Dukkhasahagatakāyaviññācitta)1

3, Tâm sinh với thọ hỷ có tất cả 62 tâm là:

Dục giới tâm thọ hỷ (Kāmasomanassasahagatacitta).....18

Thiền tâm thọ hỷ (Jhānasomanassasahagatacitta).....44

Tổng cộng: 62 tâm

4, Tâm sinh với thọ ưu có 2 tâm là:

Tâm thọ ưu (Domanassasahagatacitta) 2 tâm

5, Tâm sinh với thọ xả có tất cả 55 tâm là:

Dục giới tâm thọ xả (Kāmaupekkhāsahagatacitta)32

Thiền tâm thọ xả (Jhānaupekkhāsahagatacitta)..... 23

Tổng cộng: 55 tâm

B. THỌ VỚI CÁC TÂM SỞ

Thọ với các tâm sở được trình bày dưới hai dạng:

1, Thọ nào có thể sinh với tâm sở gì.

2, Những tâm sở nào có thể sinh với thọ gì.

I. THỌ SINH VỚI TÂM SỞ

* Thọ lạc sinh được với 6 Biến hành tâm sở (trừ tâm sở Thọ).

* Thọ khổ sinh được với 6 Biến hành tâm sở (trừ tâm sở Thọ).

* Thọ hỷ sinh được với 46 tâm sở là:

– 12 Hòa đồng tâm sở (trừ tâm sở Thọ)

– 09 Bất thiện tâm sở (trừ 4 Sân phần tâm sở và 1 tâm sở Hoài nghi)

– 25 Tịnh hảo tâm sở.

* Thọ ưu sinh được với 21 tâm sở là:

- 11 Hòa đồng tâm sở (trừ tâm sở Thọ và tâm sở Phi)
- 10 Bất thiện tâm sở (trừ 3 Tham phần tâm sở và 1 tâm sở Hoài nghi)

* Thọ xả sinh được với 46 tâm sở là:

- 11 Hòa đồng tâm sở (trừ tâm sở Thọ và tâm sở Phi)
- 10 Bất thiện tâm sở (trừ 4 Sân phần tâm sở)
- 25 Tịnh hảo tâm sở.

II. TÂM SỞ SINH VỚI THỌ

1. Tâm sở sinh khởi với 1 loại thọ có tất cả 6 tâm sở:

- Tâm sở Phi chỉ sinh với thọ hỷ mà thôi
- 4 Sân phần tâm sở chỉ sinh với thọ ưu mà thôi
- Tâm sở Hoài nghi chỉ sinh với thọ xả mà thôi.

2. Tâm sở sinh khởi với 2 loại thọ có tất cả 28 tâm sở:

- 3 Tham phần tâm sở sinh với thọ hỷ cũng được, thọ xả cũng được
- 25 Tịnh hảo tâm sở sinh với thọ hỷ cũng được, thọ xả cũng được.

3. Tâm sở sinh khởi với 3 loại thọ có tất cả 11 tâm sở:

- 4 Si phần tâm sở: Si, Vô tà, Vô Quý, Phóng tâm
 - 2 tâm sở: Hôn trầm, Thụy miên
 - 1 tâm sở Tầm
 - 1 tâm sở Tứ
 - 1 tâm sở Quyết định
 - 1 tâm sở Tấn
 - 1 tâm sở Dục
- } 11 tâm sở này sinh khởi với thọ hỷ, thọ ưu hoặc thọ xả đều được

4, Tâm sở sinh khởi với 5 loại thọ có tất cả 6 tâm sở:

- 6 Biến hành tâm sở (trừ tâm sở Thọ).

5, Tâm sở không sinh khởi với loại thọ nào có 1 tâm sở:

- Tâm sở Thọ.

PHÂN CHIA TÂM THEO 5 THỌ

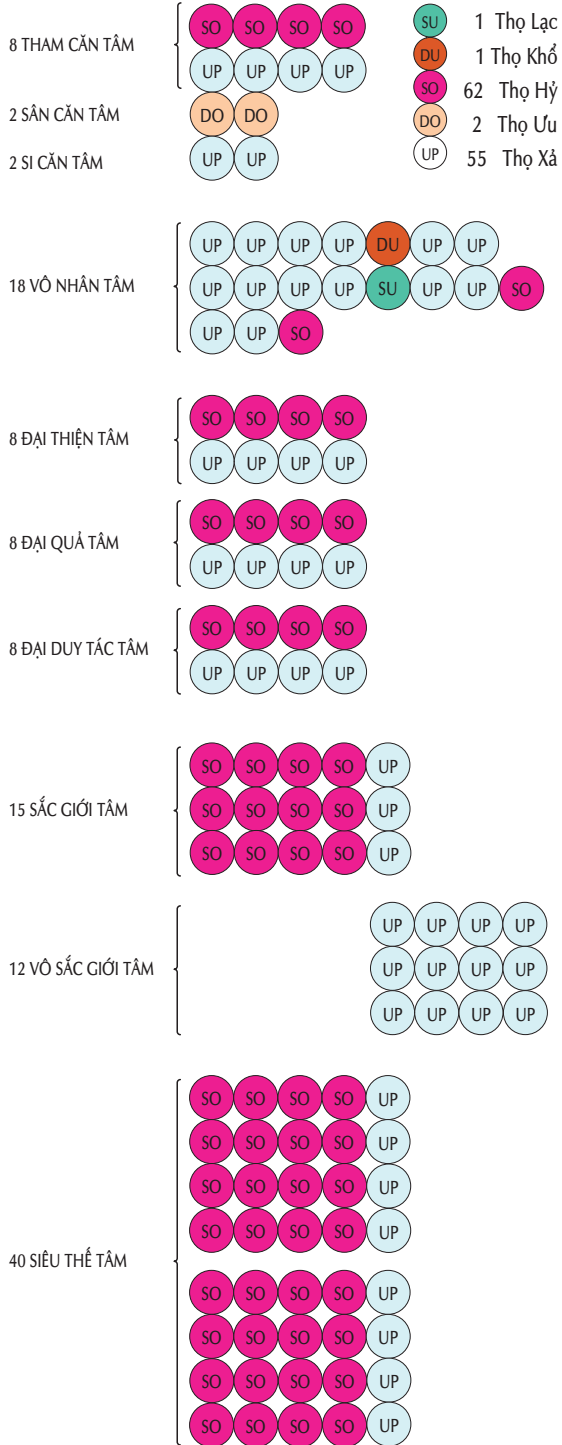

PHÂN CHIA TÂM SỞ THEO 5 THỌ

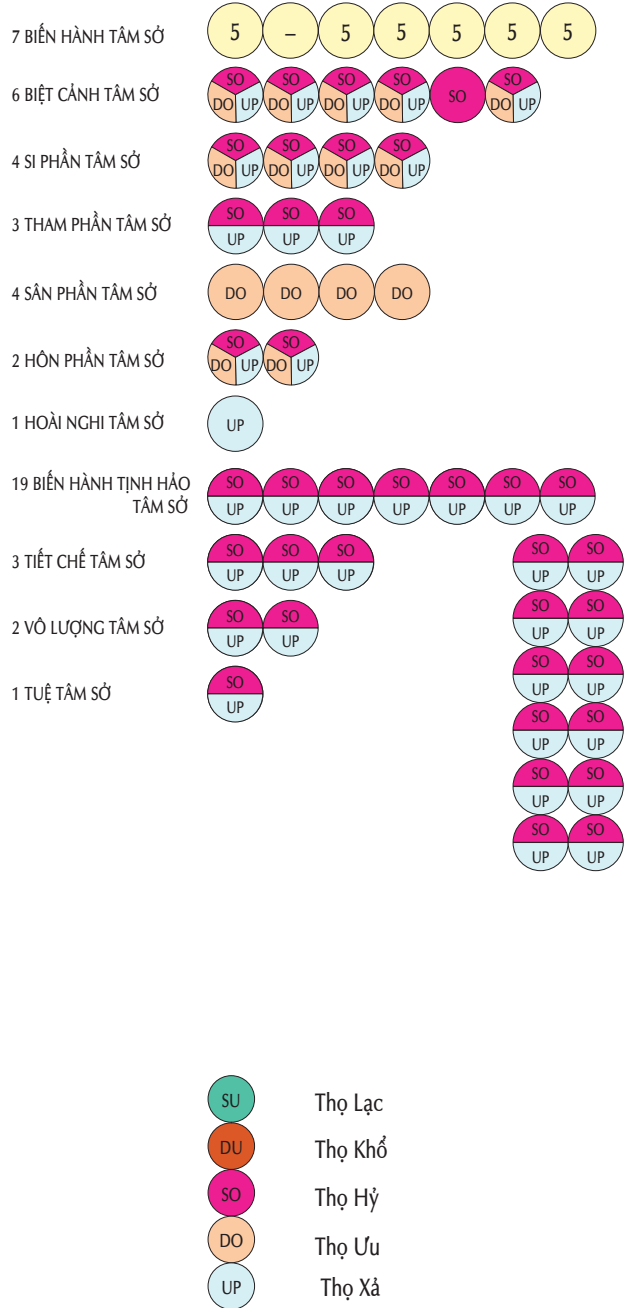

HETUSAṅGAHA – NHÂN QUY TẬP

Sự quy tập tâm và tâm sở theo *Hetu - Nhân* gọi là *Hetusaṅgaha – Nhân quy tập*.

Gāthāsaṅgaha:

5. LOBHO DOSO CA MOHO CA HETŪ AKUSALĀ TAYO
ALOBHĀDOSĀMOHĀ CA KUSALĀBYĀKATĀ TATHĀ

Ở đây, tham, sân và si là 3 bất thiện nhân; còn vô tham, vô sân và vô si là thiện nhân và cũng là vô ký nhân.

Thuật ngữ *Hetu – Nhân* có nghĩa là pháp có thể làm cho quả sinh khởi và quả này có khả năng tồn tại được cũng dựa vào pháp ấy, do vậy, pháp ấy gọi là *nhân*.

Hetu – Nhân có 4 dạng, đó là:

i, *Hetuhetu – Nhân nhân*: bao gồm 6 nhân là:

- * lobha - tham, dosa - sân, moha - si,
- * alobha - vô tham, adosa - vô sân và amoha - vô si.

ii, *Paccayahetu – Duyên hệ nhân*: chính là mahābhūtarūpa – sắc tứ đại, là nhân để gọi tên của sắc uẩn.

iii, *Uttamahetu – Thượng nhân*: bao gồm các thiện nghiệp và bất thiện nghiệp là nhân để sinh khởi các thiện quả và bất thiện quả.

iv, *Sādhāraṇahetu – Phổ quát nhân*: đó là vô minh là nhân sinh hành.

(Theo Chú giải bộ Pháp Tụ, phần Duyên Hệ)

Trong phần này, chúng ta chỉ nói đến *Hetuhetu – Nhân nhân*, ấy là 6 nhân mà thôi. 6 nhân này cho quả gồm có 3 loại:

- * 71 Sahetukacitta - Hữu nhân tâm và các tâm sở đồng sinh,
- * Sahetukacittajarūpa - Sắc do các hữu nhân tâm sinh,

* Sahetukapaṭisandhikammajarūpa - Sắc sinh do nghiệp lúc tục sinh từ các hữu nhân tâm.

Nếu dựa trên nền tảng tục đế mà nói thì quả này chính là các chúng sinh và các tác hành thông qua thân, khẩu và các động thái đặc biệt biểu hiện qua cơ thể của chúng sinh như mặt mày vui vẻ, hớn hở v.v... Tất cả những thứ đó đều là quả mà được sinh ra từ nhân nào đó và các loại quả này khi đã được sinh ra sẽ không bị biến mất tức khắc mà sẽ tồn tại và phát triển. Cũng như vậy, dựa vào các nhân là cội rễ ví dụ như nhân tham mà các quả sẽ được sinh ra và tăng trưởng lên. Giống như rễ cây là nhân còn quả sẽ là thân cây, cành, lá, hoa, quả sẽ được sinh ra và phát triển.

Nhiệm vụ của nhân là:

- * làm cho quả sinh khởi,
- * làm cho quả đã sinh được phát triển,
- * làm cho quả tồn tại.

A. TÍNH CHẤT CỦA CÁC NHÂN

1, Tính chất của nhân tham:

Lobhahetu – Nhân tham có chi pháp chính là tâm sở Tham, có các tính chất như sau:

- a, *Ārammaṇaggahaṇalakkhaṇo*: có đặc tính là chấp chặt đối tượng.
- b, *Abhisāṅgaraso*: có phạm sự là dính mắc vào đối tượng.
- c, *Aparicāgapaccupaṭṭhānaṃ*: có quả hiện hữu là không buông xả.
- d, *Samyojanīyadhammesu assādadassanapadaṭṭhānaṃ*: có nhân gần là ưa thích trong các pháp trói buộc.

2, Tính chất của nhân sân:

Dosahetu – Nhân sân có chi pháp chính là tâm sở Sân, có các tính chất như sau:

- a, *Caṇḍikkalakkhaṇo pahaṭṭālvīso vīya*: có đặc tính là thô tháo, hung dữ giống rắn độc bị đánh đập.
- b, *Attano nissayāhanaraso*: có phạm sự thiêu đốt nơi nương tựa của chính mình.
- c, *Dussanapaccupaṭṭhāno*: có quả hiện hữu là gây tổn hại mình hoặc người khác.

d, Āghātavatthupadaṭṭhāno: có nhân gần là mười sự việc gây lòng thù hận.
(xem Vi Diệu Pháp Tập I, phần Bất thiện tâm).

3, *Tính chất của nhân si:*

Mohahetu – Nhân si có chi pháp chính là tâm sở Si, có các tính chất như sau:

- a, Aññalakkhaṇo:* có đặc tính là không hiểu biết đúng sự thật.
- b, Ārammaṇasabhāvacchādanaraso:* có phạm sự che lấp thực tánh của đối tượng.
- c, Andhakārapaccupaṭṭhāno:* có quả hiện hữu là sự tối tăm.
- d, Ayonisomanasikārapadaṭṭhāno:* có nhân gần là phi như lý tác ý.

4, *Tính chất của nhân vô tham:*

Alobhahetu – Nhân vô tham có chi pháp chính là tâm sở Vô tham, có các tính chất như sau:

- a, Ārammaṇe citassa aghedhalakkhaṇo:* có đặc tính không làm cho tâm đắm nhiễm nơi đối tượng.
- b, Apariggaharaso:* có phạm sự là không nắm giữ.
- c, Anallīnabhāvapaccupaṭṭhāno:* có quả hiện hữu là không dính mắc.
- d, Yonisomanasikārapadaṭṭhāno:* có nhân gần là khéo tác ý.

5, *Tính chất của nhân vô sân:*

Adosaḥetu – Nhân vô sân có chi pháp chính là tâm sở Vô sân, có các tính chất như sau:

- a, Acaṇḍikkalakkhaṇo avirodhalakkhaṇo vā:* có đặc tính không tàn hại hoặc không nóng giận.
- b, Āghātaṇḍavīyāraso pariḷāhaviyāraso vā:* có phạm sự là xóa bỏ thù hận hoặc xua đuổi nóng nảy.
- c, Somabhāvapaccupaṭṭhāno:* có quả hiện hữu là hiện khởi sự êm dịu.
- d, Yonisomanasikārapadaṭṭhāno:* có nhân gần là khéo tác ý.

6, *Tính chất của nhân vô si:*

Amohahetu – Nhân vô si có chi pháp chính là tâm sở Tuệ, có các tính chất như sau:

- a, Dhammasabhāvaṇaṭṭhāno:* có đặc tính thấu rõ thực tính pháp.

b, Dhammānaṃ sabhāvaṇṇicchādakamohandhakāraviddhamṣanarasā: có phận sự phá tan si mê chính là sự u tối che đậy thực tính pháp.

c, Asammohapaccupaṭṭhānā: có quả hiện hữu là không mê muội.

d, Samādhipadaṭṭhānā: có nhân gần là định.

hay: *Indriyaparipākātā padaṭṭhānā:* có nhân gần là các căn đồng đẳng.

hay: *Kilesadūrībhavapadaṭṭhānā:* có nhân gần là xa lìa phiền não.

hay: *Tihetukapaṭṭisandhikatā padaṭṭhānā:* có nhân gần là tục sinh làm người tam nhân.

B. PHÂN CHIA CÁC NHÂN

1, *Chia theo Bất tịnh hảo và Tịnh hảo có 6 nhân, đó là:*

- * Nhân bất tịnh hảo có 3 nhân: nhân tham nhân sân nhân si.
- * Nhân tịnh hảo có 3 nhân: nhân vô tham nhân vô sân nhân vô si.

2, *Chia theo Thiện, Bất thiện và Vô ký có 9 nhân, đó là:*

- * Nhân bất thiện có 3 nhân: nhân tham nhân sân nhân si.
- * Nhân thiện có 3 nhân: nhân vô tham nhân vô sân nhân vô si.
- * Nhân vô ký có 3 nhân: nhân vô tham nhân vô sân nhân vô si.

3, *Chia theo Chủng (Jāti) có 12 nhân, đó là:*

- * Chủng bất thiện có 3 nhân: nhân tham nhân sân nhân si.
- * Chủng thiện có 3 nhân: nhân vô tham nhân vô sân nhân vô si.
- * Chủng quả có 3 nhân: nhân vô tham nhân vô sân nhân vô si.
- * Chủng duy tác có 3 nhân: nhân vô tham nhân vô sân nhân vô si.

4, *Chia theo Cảnh giới có 15 nhân, đó là:*

- * Dục giới có 6 nhân: nhân tham nhân sân nhân si
- nhân vô tham nhân vô sân nhân vô si.
- * Sắc giới có 3 nhân: nhân vô tham nhân vô sân nhân vô si.
- * Vô sắc giới có 3 nhân: nhân vô tham nhân vô sân nhân vô si.
- * Siêu thế có 3 nhân: nhân vô tham nhân vô sân nhân vô si.

5, *Chia theo Hạng người có 26 nhân, đó là:*

- * Hạng phàm phu có 6 nhân: nhân tham nhân sân nhân si
- nhân vô tham nhân vô sân nhân vô si.

* Hạng Nhập lưu có 6 nhân:	nhân tham	nhân sân	nhân si
	nhân vô tham	nhân vô sân	nhân vô si.
* Hạng Nhất lai có 6 nhân:	nhân tham	nhân sân	nhân si
	nhân vô tham	nhân vô sân	nhân vô si.
* Hạng Bất lai có 5 nhân:	nhân tham		nhân si
	nhân vô tham	nhân vô sân	nhân vô si.
* Hạng A-ra-hán có 3 nhân:	nhân vô tham	nhân vô sân	nhân vô si.

C. NHÂN VỚI CÁC TÂM

Gāthāsaṅgaha:

6. AHETUKĀṬṬHĀRASEKA-	HETŪKĀ DVE DVĀVĪSATI
DVIHETUKĀ MATĀ SATTA-	CATTĀḶṢA TIHETUKĀ.

Có 18 tâm vô nhân, 2 tâm nhất nhân, 22 tâm nhị nhân và 47 tâm được xem là tam nhân.

PHÂN CHIA CÁC TÂM THEO NHÂN

Trong việc phân chia 89 hay 121 tâm theo nhân, khi nói đến các tâm kết hợp với nhân sẽ phân thành 2 loại:

* *Ahetukacitta – Vô nhân tâm*: là tâm không kết hợp với một nhân nào cả trong tất cả 6 nhân đã nêu trên, có tất cả 18 vô nhân tâm.

* *Sahetukacitta – Hữu nhân tâm*: là tâm có kết hợp với một nhân hoặc nhiều nhân nào đó trong số 6 nhân đã nói, có tất cả 71 hữu nhân tâm.

Theo kệ ngôn ở trên đã nêu thì các tâm hữu nhân được phân chia theo các nhân kết hợp thành ra 4 loại:

1, *Vô nhân tâm – Ahetukacitta*:

Không có một nhân nào cả kết hợp trong 18 tâm này, đó là:

– 1 Pañcadvārāvajjanacitta - Ngũ môn hướng tâm.

- 10 Dvipañcaviññāṇacitta - Ngũ song thức tâm.
- 2 Sampaticchanacitta - Tiếp thọ tâm.
- 3 Santīraṇacitta - Suy đạt tâm.
- 1 Manodvārāvajjanacitta - Ý môn hướng tâm.
- 1 Hasituppādacitta - Tiếu sanh tâm.

2, *Nhất nhân tâm – Ekahetukacitta:*

Loại tâm này chỉ kết hợp với một nhân mà thôi, có cả thảy 2 tâm, đó là: 2 Mohamūlacitta – Si căn tâm, kết hợp với *moha*hetu - nhân si.

3, *Nhị nhân tâm – Dvihetukacitta:*

Loại tâm này kết hợp với 2 nhân, có tất cả 22 tâm, đó là:

- 8 Lobhamūlacitta - Tham căn tâm, kết hợp với nhân tham và nhân si.
- 2 Dosamūlacitta - Sân căn tâm, kết hợp với nhân sân và nhân si.
- 4 Mahākusalañāṇāvippayutta - Đại thiện tâm không hợp với trí, kết hợp với nhân vô tham và vô sân.
- 4 Mahāvipākāñāṇāvippayutta - Đại quả tâm không hợp với trí, kết hợp với nhân vô tham và vô sân.
- 4 Mahākriyāñāṇāvippayutta - Đại duy tác tâm không hợp với trí, kết hợp với nhân vô tham và vô sân.

4, *Tam nhân tâm – Tihetukacitta:*

Loại tâm này kết hợp với 3 nhân: vô tham, vô sân và vô si, có tất cả 47 tâm, đó là:

- 4 Mahākusalañāṇāsampayuttacitta - Đại thiện tâm hợp với trí.
- 4 Mahāvipākāñāṇāsampayuttacitta - Đại quả tâm hợp với trí.
- 4 Mahākriyāñāṇāsampayuttacitta - Đại duy tác tâm hợp với trí.
- 27 Mahaggatacitta - Đại hành tâm.
- 8 hoặc 40 Lokuttaracitta - Siêu thế tâm.

D. NHÂN VỚI CÁC TÂM SỞ

6 nhân là: nhân tham, nhân sân, nhân si, nhân vô tham, nhân vô sân, nhân vô si đều là các tâm sở cho nên sẽ đồng sinh, đồng diệt với tâm, cùng đối tượng với tâm và cùng trú căn với tâm.

Ngoài việc đồng sinh với các tâm như đã nói thì các nhân còn đồng sinh với các tâm sở khác nữa. Ở đây chúng ta sẽ xét đến các tâm sở đồng sinh (hay kết hợp) với những nhân nào trong 6 nhân đó qua 2 dạng:

- * Agahitaggahananaya – Tính rồi không tính nữa và
- * Cahitaggahananaya – Tính rồi tính nữa.

I. AGAHITAGGAHANANAYA – TÍNH RỒI KHÔNG TÍNH NỮA

Tính rồi không tính nữa có nghĩa là tâm sở nào được đưa lên làm tiêu đề để trình bày thì không đem ra để tính lại nữa. Nghĩa là khi muốn biết tâm sở này có bao nhiêu nhân thì đưa tâm sở ấy lên làm tiêu đề rồi tìm xem tâm sở ấy kết hợp được với những tâm sở nào, trong tổng số các tâm sở cùng kết hợp đó thì có mấy tâm sở là nhân và ta biết rõ ngay tâm sở này có mấy nhân. Ví dụ:

Tâm sở Pīti - Phi kết hợp được với 46 tâm sở (trừ 4 Sân phần, Hoài nghi và bản thân), trong số 46 tâm sở đó, có 5 tâm sở là nhân: tâm sở tham, si, vô tham, vô sân, tuệ. Do vậy tâm sở Pīti - Phi có 5 nhân kết hợp được.

PHÂN CHIA TÂM SỞ THEO NHÂN DẠNG TÍNH RỒI KHÔNG TÍNH NỮA

Theo dạng *tính rồi không tính nữa* thì các tâm sở được phân chia theo nhân dưới 7 loại như sau:

1, *Ahetukacetāsika – Vô nhân tâm sở*: là loại tâm sở mà không có nhân kết hợp, không có tâm sở nào là vô nhân tâm sở cả.

2, *Ekahetukacetāsika – Nhất nhân tâm sở*: là loại tâm sở có 1 nhân kết hợp, gồm có 3 tâm sở, đó là:

- Lobha - Tham kết hợp với 1 nhân là mohahetu – nhân si.
- Dosa - Sân kết hợp với 1 nhân là mohahetu – nhân si.
- Vicikicchā - Hoài nghi kết hợp với 1 nhân là mohahetu – nhân si.

3, *Dvīhetukacetāsika – Nhị nhân tâm sở*: là loại tâm sở có 2 nhân kết hợp, gồm có 9 tâm sở, đó là:

- Moha - Si kết hợp với 2 nhân là nhân tham và nhân sân.
- Ditṭhi - Tà kiến kết hợp với 2 nhân là nhân tham và nhân si.
- Māna - Mạn kết hợp với 2 nhân là nhân tham và nhân si.

- Issā - Ganh tị kết hợp với 2 nhân là nhân sân và nhân si.
- Macchariya - Bỏn xén kết hợp với 2 nhân là nhân sân và nhân si.
- Kukkucca - Hối hận kết hợp với 2 nhân là nhân sân và nhân si.
- Alobha - Vô tham kết hợp với 2 nhân là nhân vô sân và nhân vô si.
- Adosa - Vô sân kết hợp với 2 nhân là nhân vô tham và nhân vô si.
- Paññā - Tuệ kết hợp với 2 nhân là nhân vô tham và nhân vô sân.

4, *Tihetukacetāsika* – Tam nhân tâm sở: là loại tâm sở có 3 nhân kết hợp, gồm có 27 tâm sở, đó là:

- | | | |
|--|---|--|
| <ul style="list-style-type: none"> – Ahirika - Vô tâm – Anottappa - Vô quý – Uddhacca - Phóng tâm – Thīna - Hôn trầm – Middha - Thụỵ miên | } | có 3 nhân là nhân tham, nhân sân và nhân si |
| <ul style="list-style-type: none"> – 22 Sobhaṇacetāsika - Tịnh hảo tâm sở (trừ Alobha - Vô tham, Adosa - Vô sân và Paññā - Tuệ) | } | có 3 nhân là nhân vô tham, nhân vô sân và nhân vô si |

5, *Catuhetukacetāsika* – Tứ nhân tâm sở: là loại tâm sở có 4 nhân kết hợp, không có tâm sở nào là tứ nhân tâm sở cả.

6, *Pañcahetukacetāsika* – Ngũ nhân tâm sở: là loại tâm sở có 5 nhân kết hợp, chỉ có 1 tâm sở, đó là: Pīti - Phi, kết hợp được với 5 nhân là: nhân tham, nhân si, nhân vô tham, nhân vô sân, nhân vô si.

7, *Chahetukacetāsika* – Lục nhân tâm sở: là loại tâm sở có 6 nhân kết hợp gồm có 12 tâm sở, đó là:

- | | | |
|--|---|---|
| <ul style="list-style-type: none"> – 12 Aññasamānācetasika - Hòa đồng tâm sở (trừ Pīti - Phi) | } | có 6 nhân là nhân tham, nhân sân, nhân si, nhân vô tham, nhân vô sân và nhân vô si. |
|--|---|---|

Tổng kết:

- | | | |
|------------|----------------|---------------|
| Tâm sở gồm | 1 nhân kết hợp | có 3 tâm sở, |
| Tâm sở gồm | 2 nhân kết hợp | có 9 tâm sở, |
| Tâm sở gồm | 3 nhân kết hợp | có 27 tâm sở, |
| Tâm sở gồm | 5 nhân kết hợp | có 1 tâm sở, |

Tâm sở gồm 6 nhân kết hợp có 12 tâm sở.
Cộng: 52 tâm sở.

II. GAHITAGGAHANANAYA – TÍNH RỜI TÍNH NỬA

Tính rời tính nửa nghĩa là khi đưa ra một tâm sở để tính là kết hợp được với nhân nào đó, nếu tâm sở này còn kết hợp được với nhân khác nữa thì cần phải đưa ra để tính tiếp. Ví dụ: tâm sở Moha - Si là nhân si được tính khi kết hợp trong các Tham căn tâm (Lobhamūlacitta) rồi lại còn đem ra tính tiếp khi tâm sở Si ấy kết hợp với các Sân căn tâm (Dosamūlacitta) nữa.

PHÂN CHIA TÂM SỞ THEO NHÂN DẠNG TÍNH RỜI TÍNH NỬA

Theo dạng *tính rời tính nửa* thì các tâm sở được phân chia theo nhân dưới 4 loại như sau:

1, *Ahetukacetāsika – Vô nhân tâm sở*: là loại tâm sở không có nhân nào kết hợp cả, có tất cả là 13 tâm sở, đó là:

- 12 Aññasamānācetasika - Hòa đồng tâm sở (trừ Chanda - Dục) khi kết hợp với 18 Ahetukacitta - Vô nhân tâm.
- 1 Mohacetāsika - Si tâm sở khi kết hợp với 2 Si căn tâm - Mohamūlacitta.

2, *Ekahetukacetāsika – Nhất nhân tâm sở*: là loại tâm sở có 1 nhân kết hợp, gồm có 20 tâm sở, đó là:

- | | | | | |
|--|---|--|---|-------------------------------|
| <ul style="list-style-type: none"> – 11 Aññasamānācetasika - Hòa đồng tâm sở (trừ Pīti - Phỉ, Chanda - Dục) – Ahirika - Vô tà – Anottappa - Vô Quý – Uddhacca - Phóng tâm – Vicikicchā - Hoài nghi – Lobhacetāsika - Tham tâm sở khi kết hợp với 8 Tham căn tâm – Dosacetāsika - Sân tâm sở khi kết hợp với 2 Sân căn tâm | } | khi kết hợp với
2 Si căn tâm | } | có
1 nhân
là
nhân si |
| <ul style="list-style-type: none"> – Mohacetāsika - Si tâm sở | { | khi kết hợp với 8 Tham căn tâm có 1 nhân là nhân tham.
khi kết hợp với 2 Sân căn tâm có 1 nhân là nhân sân. | | |

- Alobhacetasika - Vô tham tâm sở khi kết hợp với 12 *Nāṇavippayuttacitta* - Tâm không hợp với trí có 1 nhân là nhân vô sân.
- Adosacetasika - Vô sân tâm sở khi kết hợp với 12 *Nāṇavippayuttacitta* - Tâm không hợp với trí có 1 nhân là nhân vô tham.

3, *Dvihetukacetasika* – *Nhị nhân tâm sở*: là loại tâm sở có 2 nhân kết hợp, gồm có 48 tâm sở, đó là:

a, 45 tâm sở (trừ 6 nhân và Hoài nghi) kết hợp với 22 Nhị nhân tâm:

- 13 hoặc 12 *Aññasamānācetasika* - Hòa đồng tâm sở
 - khi kết hợp với 8 Tham căn tâm có 2 nhân là: nhân tham và nhân si.
 - khi kết hợp với 2 Sân căn tâm có 2 nhân là: nhân sân và nhân si.
 - khi kết hợp với 12 Tâm không hợp với trí, có 2 nhân là: nhân vô tham và nhân vô sân.
- Ahirika - Vô tà
– Anottappa - Vô quý
– Uddhacca - Phóng tâm
 - khi kết hợp với 8 Tham căn tâm có 2 nhân là: nhân tham và nhân si.
 - khi kết hợp với 2 Sân căn tâm có 2 nhân là: nhân sân và nhân si.
- Ditṭhi - Tà kiến khi kết hợp với 4 Tâm hợp với tà kiến
– Māna - Mạn khi kết hợp với 4 Tâm không hợp với tà kiến
 - có 2 nhân là: nhân tham và nhân si.
- Issā - Ganh tị, Macchariya - Bỏn xén, Kukkucca - Hối hận khi kết hợp với 2 Sân căn tâm có 2 nhân là: nhân sân và nhân si.
- Thīna - Hôn trầm
– Middha - Thụy miên
 - khi kết hợp với 8 Tham căn tâm cần tác động có 2 nhân là: nhân tham và nhân si.
 - khi kết hợp với 2 Sân căn tâm cần tác động có 2 nhân là: nhân sân và nhân si.
- 22 *Sobhaṇacetasika* - Tịnh hảo tâm sở (trừ Alobha - Vô tham, Adosa - Vô sân và Paññā - Tuệ) khi kết hợp với 12 Tâm không hợp với trí có 2 nhân là nhân vô tham và nhân vô sân.

b, 3 tâm sở là Alobha - Vô tham, Adosa - Vô sân và Paññā - Tuệ khi kết hợp với 47 hoặc 79 Tam nhân tâm như sau:

- Alobha - Vô tham tâm sở khi kết hợp với 47 hoặc 79 Tâm hợp với trí có 2 nhân là nhân vô sân và nhân vô si.
- Adosa - Vô sân tâm sở khi kết hợp với 47 hoặc 79 Tâm hợp với trí có 2 nhân là nhân vô tham và nhân vô si.
- Amoha - Vô si tâm sở khi kết hợp với 47 hoặc 79 Tâm hợp với trí có 2 nhân là nhân vô tham và nhân vô sân.

4, *Tihetukacetāsika – Tam nhân tâm sở*: là loại tâm sở có 3 nhân kết hợp, gồm có 35 tâm sở, đó là:

- 13 Aññasamānācetasika - Hòa đồng tâm sở khi kết hợp 47 hoặc 79 Tam nhân tâm, có 3 nhân là: nhân vô tham, nhân vô sân và nhân vô si.
- 22 Sobhaṇacetāsika - Tịnh hảo tâm sở (trừ Alobha - Vô tham, Adosa - Vô sân và Paññā - Tuệ) khi kết hợp với 47 hoặc 79 Tam nhân tâm, có 3 nhân là: nhân vô tham, nhân vô sân và nhân vô si.

ĐỒ HÌNH PHÂN CHIA TÂM VÀ TÂM SỞ THEO NHÂN

Phassacetāsika - Xúc tâm sở

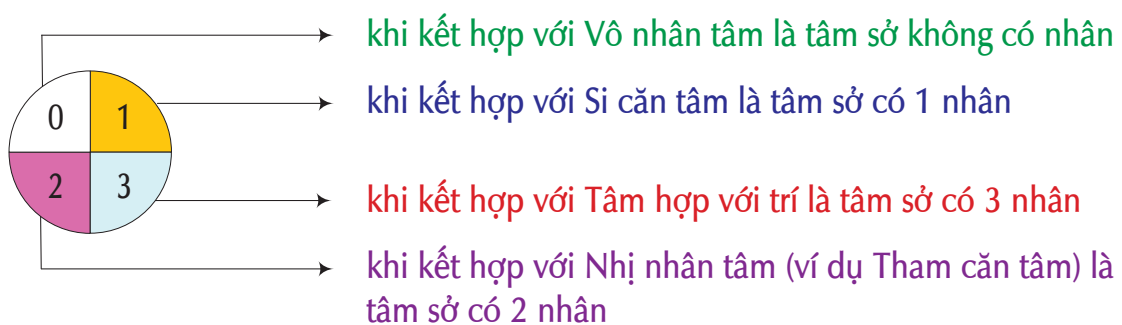

Mohacetāsika - Si tâm sở

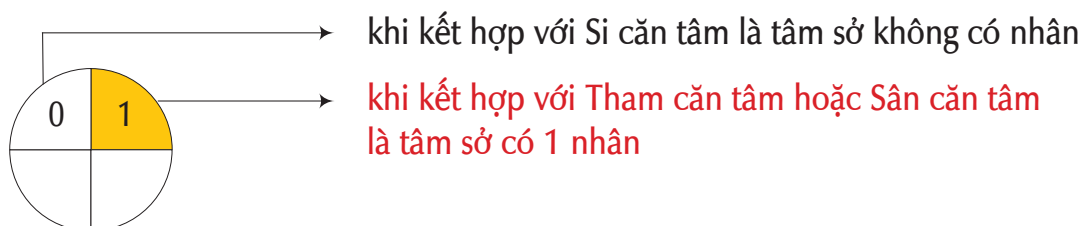

PHÂN CHIA TÂM THEO NHÂN

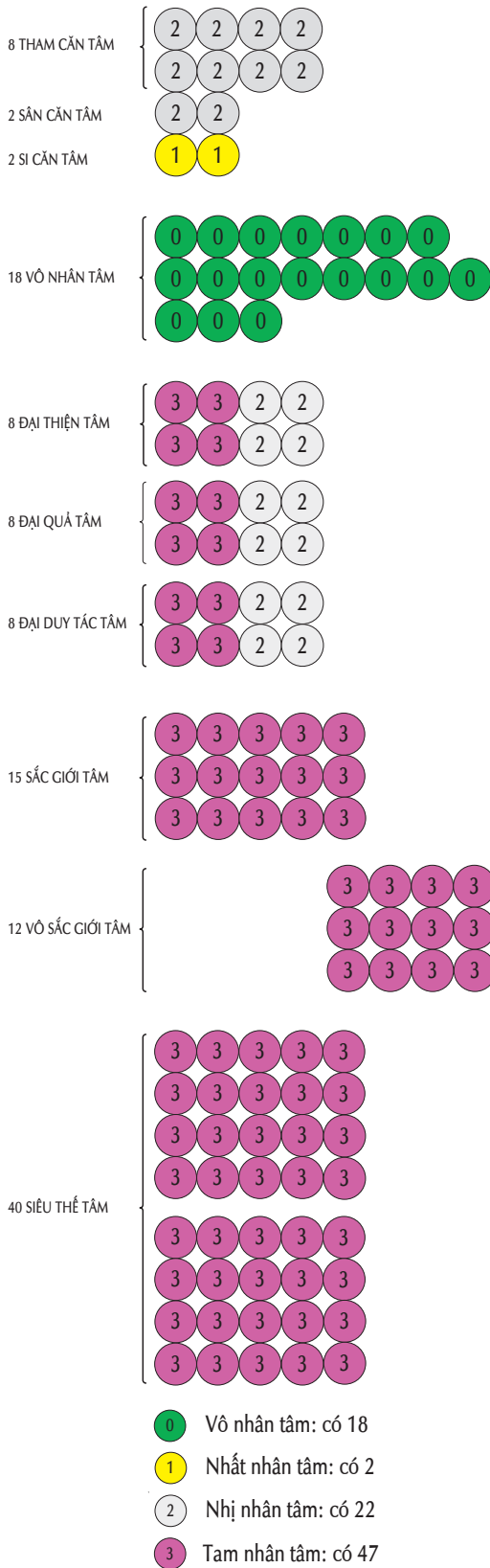

PHÂN CHIA TÂM SỞ THEO AGAHITAGGAHANANAYA

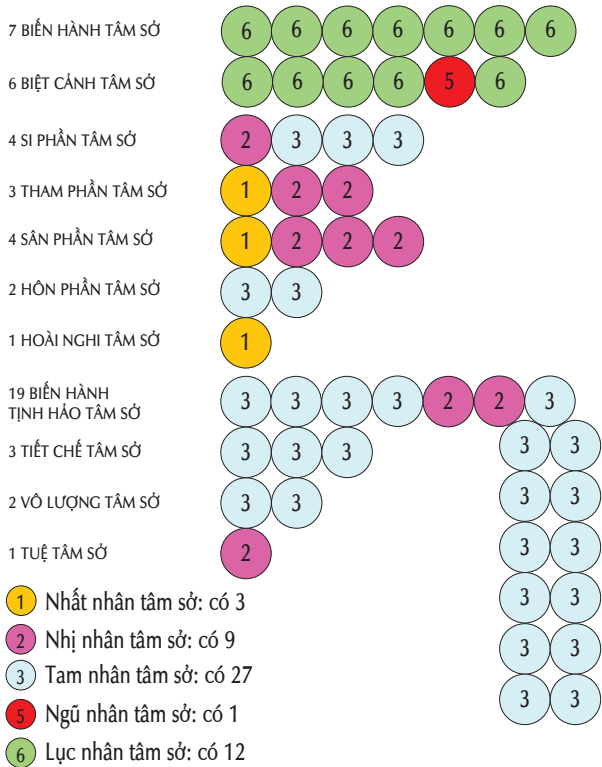

PHÂN CHIA TÂM SỞ THEO GAHITAGGAHANANAYA

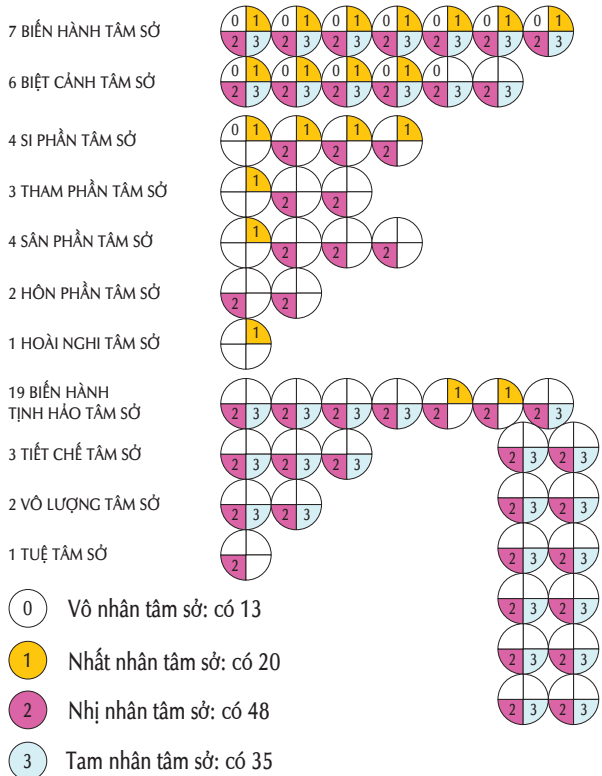

E. CÁCH TÍNH NHÂN CHI TIẾT

1, *Akusalahetu – Nhân bất thiện*: có tất cả 22 nhân, đó là:

– Lobhahetu - Nhân tham:	có 8 nhân	} tổng cộng 22 nhân bất thiện
– Dosahetu - Nhân sân:	có 2 nhân	
– Mohahetu - Nhân si:	có 12 nhân	

2, *Kusalahetu – Nhân thiện*: có tất cả 107 nhân, đó là:

– Alobhahetu - Nhân vô tham:	có 37 nhân	} tổng cộng 107 nhân thiện
– Adosahetu - Nhân vô sân:	có 37 nhân	
– Amohahetu - Nhân vô si:	có 33 nhân	

3, *Vipākahetu – Nhân quả*: có tất cả 107 nhân, đó là:

– Alobhahetu - Nhân vô tham:	có 37 nhân	} tổng cộng 107 nhân quả
– Adosahetu - Nhân vô sân:	có 37 nhân	
– Amohahetu - Nhân vô si:	có 33 nhân	

4, *Kiriyāhetu – Nhân duy tác*: có tất cả 47 nhân, đó là:

– Alobhahetu - Nhân vô tham:	có 17 nhân	} tổng cộng 47 nhân duy tác
– Adosahetu - Nhân vô sân:	có 17 nhân	
– Amohahetu - Nhân vô si:	có 13 nhân	

TỔNG CỘNG NHÂN TÍNH CHI TIẾT: 283 nhân

– Akusalahetu - Nhân bất thiện:	22 nhân
– Kusalahetu - Nhân thiện:	107 nhân
– Vipākahetu – Nhân quả:	107 nhân
– Kiriyāhetu – Nhân duy tác:	<u>47 nhân</u>

Tổng cộng: 283 nhân



KICCASAṄGAHA – PHẬN SỰ QUY TẬP

Sự quy tập tâm và tâm sở theo *Kicca - Phận sự* gọi là *Kiccasaṅgaha – Phận sự quy tập*.

Gāthāsaṅgaha:

7. PAṬISANDHĀDAYO	NĀMA	KICCABHEDENA	CUDDASA
DASADHĀ	ṬHĀNABHEDENA	CITTUPPĀDĀ	PAKĀSITĀ

Các tâm sinh khởi được trình bày dưới tên là *tâm tục sinh* v.v..., phân theo phận sự có 14 phận sự, còn phân theo nền có 10 nền.

Trong các công việc, phận sự mà liên quan đến thân, khẩu hay ý thì tất cả hoàn thành được là dựa vào tâm và tâm sở. Chính tâm và tâm sở là người ra lệnh và trông coi để cho các công việc, phận sự ấy được tiến hành và đưa đến kết quả. Nghĩa là qua thân sẽ hoàn thành các hành động như: đi, đứng, ngồi, nằm, co, duỗi, v.v... là do bởi tâm, tâm sở ra lệnh, điều khiển cho làm; nếu như tâm và tâm sở không ra lệnh hoặc không tác động thì rõ ràng các công việc ấy sẽ không hoàn thành. Cũng vậy, qua khẩu các phận sự được thành tựu như: nói, đọc, hát, khóc, cười, thuyết giảng, v.v... là do tâm và tâm sở phát lệnh, điều động hết thảy; nếu như không có mặt của tâm và tâm sở thì không thể hoàn tất các phận sự ấy được. Ngay cả qua ý thì các hoạt động như: suy nghĩ, nhớ lại, suy diễn, tưởng tượng v.v... cũng đều do tâm và tâm sở điều động để cho hoàn thành tất cả.

Điều này cho thấy tâm và tâm sở sinh khởi rồi diệt đi giống như dòng nước trôi chảy. Tâm và tâm sở sinh diệt nhanh chóng như chạy qua trước đối tượng, đồng thời chúng còn hoàn tất nhiều phận sự trong suốt khoảng thời gian đó, và tâm còn là pháp dẫn đầu tất cả các pháp đồng sinh khi thực hiện các nhiệm vụ như: đi, đứng, ngồi, nằm, nói năng, suy nghĩ v.v...

Do vậy, tâm và tâm sở khởi sinh và hiện hữu ra đó đều luôn có phận sự, chức năng của mình; việc mà tâm và tâm sở sinh ra và tồn tại mà không có nhiệm vụ gì là điều không thể có.

Lại nữa, khi tâm và tâm sở thực hiện các phận sự thì cần có nơi chốn để làm việc, cơ sở để thực hiện các phận sự của tâm và tâm sở được gọi là *thāna - nền*.

Nếu đem so sánh *tâm và tâm sở* giống như người làm việc, thì *kicca - phận sự* giống như công việc, nhiệm vụ; còn *thāna - nền* là nơi chốn để làm việc.

Sự hoàn thành của một công việc nào đó cần phải có *tâm và tâm sở, phận sự* tức trách nhiệm trước công việc và *nền* là chỗ để tiến hành phận sự đó. Phần tâm và tâm sở đã được nói đến trong các sách (chương) trước, ở đây sẽ tiếp tục nói đến hai phần tiếp theo là: *kicca - phận sự* và *thāna - nền*.

A. KICCA – PHẬN SỰ

I. 14 PHẬN SỰ CỦA TÂM VÀ TÂM SỞ

Tâm và tâm sở có tất cả 14 *kicca - phận sự* như sau:

- 1, Paṭisandhikicca – Phận sự tục sinh: làm nhiệm vụ nối tiếp kiếp sống mới.
- 2, Bhavaṅgakicca – Phận sự hộ kiếp: làm nhiệm vụ duy trì kiếp sống.
- 3, Āvajjanakicca – Phận sự hướng tâm: làm nhiệm vụ xem xét đối tượng mới.
- 4, Dassanakicca – Phận sự thấy: làm nhiệm vụ thấy sắc.
- 5, Savanakicca – Phận sự nghe: làm nhiệm vụ nghe âm thanh.
- 6, Ghāyanakicca – Phận sự ngửi: làm nhiệm vụ ngửi mùi.
- 7, Sāyanakicca – Phận sự nếm: làm nhiệm vụ nếm vị.
- 8, Phusanakicca – Phận sự xúc: làm nhiệm vụ xúc chạm.
- 9, Sampaticchanakicca – Phận sự tiếp thọ: làm nhiệm vụ tiếp thu đối tượng.
- 10, Santīraṇakicca – Phận sự suy đạt: làm nhiệm vụ thẩm xét đối tượng.
- 11, Voṭṭhabbanakicca – Phận sự xác định: làm nhiệm vụ quyết định đối tượng.
- 12, Javanakicca – Phận sự tốc hành: làm nhiệm vụ hướng đối tượng.
- 13, Tadālambanakicca – Phận sự tiếp đối tượng: làm nhiệm vụ nhận đối tượng còn sót lại sau tốc hành.
- 14, Cutikicca – Phận sự tử: làm nhiệm vụ chết, rời khỏi kiếp sống.

GIẢI THÍCH

1, *Paṭisandhikicca – Phận sự tục sinh*: là nhiệm vụ của tâm và các tâm sở đồng sinh làm khởi sinh kiếp sống mới, là tâm và các tâm sở kết hợp đầu tiên hiện hữu ở đời sống mới và mỗi kiếp sống chỉ sinh ra một sát-na tâm tục sinh này mà thôi.

PHÂN CHIA TÂM THEO 14 PHẬN SỰ

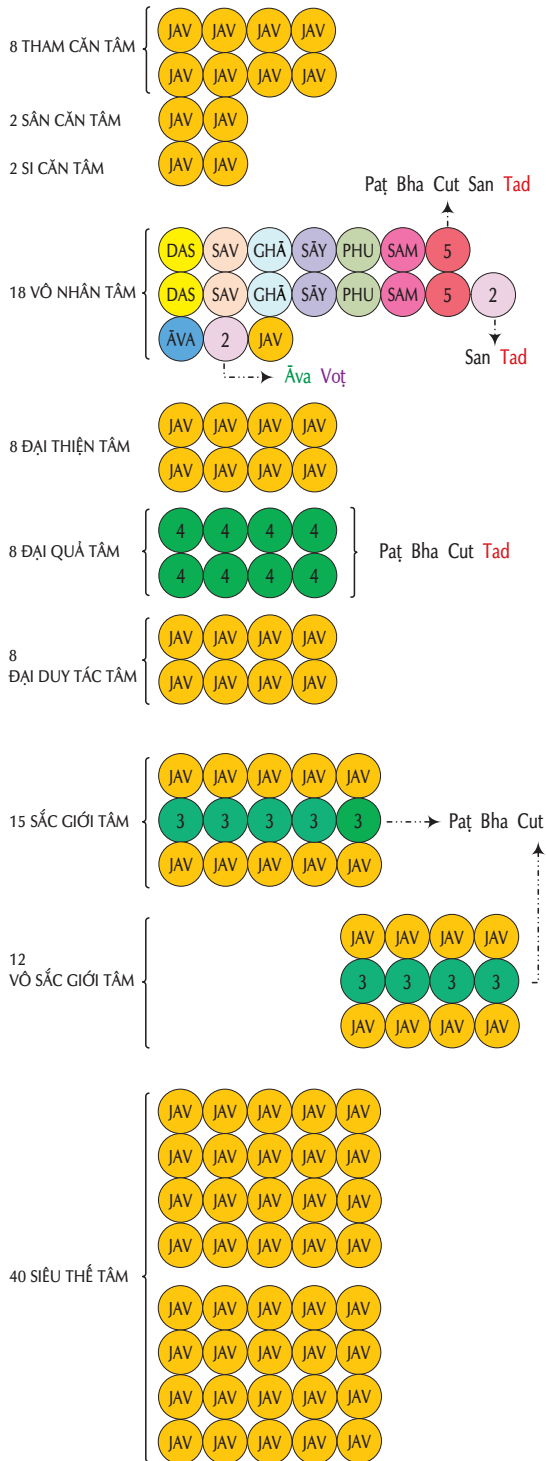

PHÂN CHIA TÂM SỞ THEO 14 PHẬN SỰ

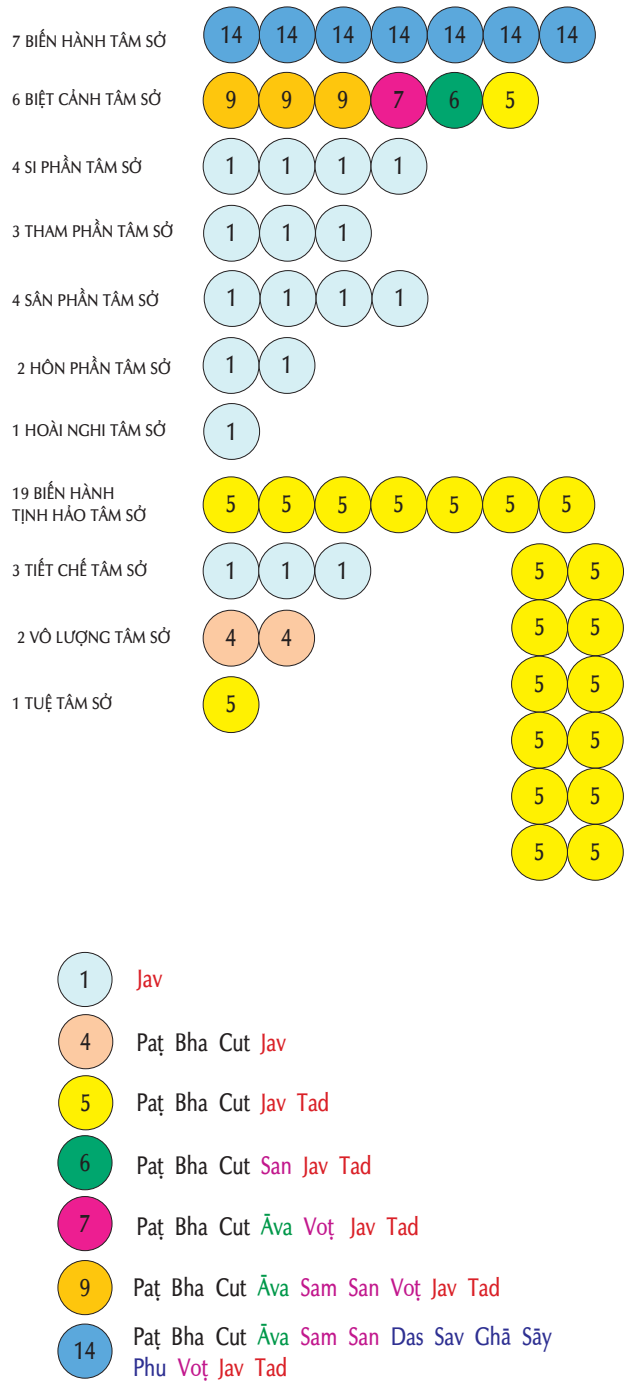

2, *Bhavaṅgacicca* – *Phận sự hộ kiếp*: là tâm và tâm sở làm nhiệm vụ hộ trì và gìn giữ kiếp sống mới này; nghĩa là hộ trì cho nghiệp, quả của các danh pháp, sắc pháp nối tiếp từ Tục sinh quả tâm (*Paṭisandhivipākacitta*) và Tục sinh nghiệp khởi sắc

(Paṭisandhikammajarūpa) được tồn tại trong kiếp sống ấy suốt thời gian mà năng lực của sanh nghiệp (janakakamma) đang còn cho quả, tức là chưa chấm dứt tuổi thọ. Phận sự hộ kiếp này là một nhiệm vụ của các tâm có trách nhiệm phải luôn luôn làm công tác duy trì kiếp sống. Tâm sẽ dừng làm nhiệm vụ này lại khi có một đối tượng mới ở thời điểm hiện tại đến chen vào làm cho dòng tâm khởi sinh lộ trình tâm nhận đối tượng mới ấy mà thôi. Ra khỏi lộ trình tâm nhận đối tượng mới đó rồi thì tâm sẽ phải làm nhiệm vụ hộ trì kiếp đang sống trở lại.

3, *Āvajjanakicca – Phận sự hướng tâm*: làm nhiệm vụ xem xét 6 loại đối tượng mới đang đến với mình thông qua 6 cửa (dvāra - môn), là sát-na tâm đầu tiên rời bỏ phận sự hộ kiếp để làm phận sự hướng tâm tức thì. Nói cách khác là tâm tiếp đón đối tượng mới trong kiếp hiện tại, tức là sát-na tâm đầu tiên khởi lộ trình tâm nhận đối tượng mới.

4, *Dassanakicca – Phận sự thấy*: là tâm và tâm sở đồng sinh làm nhiệm vụ thấy đối tượng. Tâm này có tên gọi là *Cakkhuvīññāṇa - Nhãn thức tâm*, do nương vào *Nhãn vật - Cakkhuvatthu* để thấy được đối tượng là *Sắc trần - Rūpārammaṇa*. Nếu không có *Nhãn tịnh căn - Cakkhupasāda* làm nhiệm vụ là nhãn vật thì *phận sự thấy* – tức là tâm làm nhiệm vụ thấy – sẽ không thể sinh khởi được. Phận sự thấy của tâm chỉ sinh ra tại một sát-na tâm, đó là sát-na mà nhãn thức tâm sinh khởi trong lộ trình tâm qua nhãn môn mà thôi.

5, *Savanakicca – Phận sự nghe*: là tâm và tâm sở đồng sinh làm nhiệm vụ nghe âm thanh. Tâm này có tên gọi là *Sotaviññāṇa - Nhĩ thức tâm*, do nương vào *Nhĩ vật - Sotavatthu* để nghe được đối tượng là *Thinh trần - Saddārammaṇa*. Nếu không có *Nhĩ tịnh căn - Sotapasāda* làm nhiệm vụ là nhĩ vật thì *phận sự nghe* – tức là tâm làm nhiệm vụ nghe – sẽ không thể sinh khởi được. Phận sự nghe của tâm chỉ sinh ra tại một sát-na tâm, đó là sát-na mà nhĩ thức tâm sinh khởi trong lộ trình tâm qua nhĩ môn mà thôi.

6, *Ghāyanakicca – Phận sự ngửi*: là tâm và tâm sở đồng sinh làm nhiệm vụ ngửi mùi. Tâm này có tên gọi là *Ghānaviññāṇa - Tỷ thức tâm*, do nương vào *Tỷ vật - Ghānavatthu* để ngửi được đối tượng là *Hương trần - Gandhārammaṇa*. Nếu không có *Tỷ tịnh căn - Ghānapasāda* làm nhiệm vụ là tỷ vật thì *phận sự ngửi* – tức là tâm làm nhiệm vụ ngửi – sẽ không thể sinh khởi được. Phận sự ngửi của tâm chỉ sinh ra tại một sát-na tâm, đó là sát-na mà tỷ thức tâm sinh khởi trong lộ trình tâm qua tỷ môn mà thôi.

7, *Sāyanakicca – Phận sự nếm*: là tâm và tâm sở đồng sinh làm nhiệm vụ nếm

vị. Tâm này có tên gọi là *Jivhāviññāṇa* - *Thiệt thức tâm*, do nương vào *Thiệt vật* - *Jivhāvattu* để nắm được đối tượng là *Vị trần* - *Rasārammaṇa*. Nếu không có *Thiệt tịnh căn* - *Jivhāpasāda* làm nhiệm vụ là thiệt vật thì *phận sự nắm* – tức là tâm làm nhiệm vụ nắm – sẽ không thể sinh khởi được. Phận sự nắm của tâm chỉ sinh ra tại một sát-na tâm, đó là sát-na mà thiệt thức tâm sinh khởi trong lộ trình tâm qua thiệt môn mà thôi.

8, *Phusanakicca* – *Phận sự xúc*: là tâm và tâm sở đồng sinh làm nhiệm vụ chạm xúc trần. Tâm này có tên gọi là *Kāyaviññāṇa* - *Thân thức tâm*, do nương vào *Thân vật* - *Kāyavattu* để xúc chạm được đối tượng là *Xúc trần* - *Phoṭṭhabbārammaṇa*. Nếu không có *Thân tịnh căn* - *Kāyapasāda* làm nhiệm vụ là thân vật thì *phận sự xúc* – tức là tâm làm nhiệm vụ xúc chạm – sẽ không thể sinh khởi được. Phận sự xúc của tâm chỉ sinh ra tại một sát-na tâm, đó là sát-na mà thân thức tâm sinh khởi trong lộ trình tâm qua thân môn mà thôi.

9, *Sampaṭicchana-kicca* – *Phận sự tiếp thọ*: là tâm và tâm sở đồng sinh làm nhiệm vụ tiếp nhận đối tượng ngũ trần tiếp sau *Ngũ song thức* - *Dvipañcaviññāṇa*. Trong mỗi một lộ trình tâm qua ngũ môn thì phận sự tiếp thọ chỉ sinh ở một sát-na tâm mà thôi.

10, *Santīraṇa-kicca* – *Phận sự suy đạt*: là tâm và tâm sở đồng sinh làm nhiệm vụ suy xét ngũ trần khi được nhận tiếp tục từ *Tiếp thọ tâm* - *Sampaṭicchana-citta*. Trong mỗi một lộ trình tâm qua ngũ môn thì phận sự suy đạt chỉ sinh ở một sát-na tâm mà thôi.

11, *Voṭṭhabbanakicca* – *Phận sự xác định*: là tâm và tâm sở đồng sinh làm nhiệm vụ quyết định ngũ trần là thiện (kusala) hay bất thiện (akusala), v.v... Tâm này có tên gọi là *Manodvārāvajjanacitta* - *Ý môn hướng tâm* làm phận sự xác định trong các lộ trình tâm qua ngũ môn. Trong một lộ trình tâm đầy đủ thì phận sự này sinh khởi chỉ một sát-na tâm, còn trong các lộ trình tâm không đầy đủ tức là trong *Xác định kỳ* - *Voṭṭhabbanavāra* thì có thể sinh khởi đến 2, 3 sát-na tâm.

12, *Javanakicca* – *Phận sự tốc hành*: là tâm và tâm sở đồng sinh làm nhiệm vụ hưởng 6 loại đối tượng bằng các *tâm thiện*, *tâm bất thiện*, *tâm hữu nhân duy tác* (*sahetukakiriyācitta*) và các *siêu thế quả tâm* (*lokuttaravipākacitta*). Trong mỗi một *Lộ trình tâm dục giới* - *Kāma-vīthi* thì đa số phận sự tốc hành sinh khởi bằng 7 sát-na tâm tương tục nhau, còn trong *Lộ trình tâm an chỉ* - *Appanā-vīthi* thì có thể sinh khởi vô số sát-na tâm, không tính được.

13, *Tadāmbanāḥicca* – *Phận sự tiếp đối tượng*: là tâm và tâm sở đồng sinh làm nhiệm vụ tiếp nhận đối tượng còn sót lại sau khi các tổ hành tâm đã diệt đi. Trong mỗi một lộ trình dục giới tâm có *đối tượng cực lớn (atimahantārammaṇa)* hoặc có *đối tượng rõ rệt (vibhūtārammaṇa)* thì phận sự tiếp đối tượng này sẽ diễn ra qua 2 sát-na tâm.

14, *Cutikicca* – *Phận sự tử*: là tâm và tâm sở đồng sinh làm nhiệm vụ chấm dứt kiếp sống hiện tại, là tâm cuối cùng xuất hiện trong kiếp ấy. Trong mỗi một kiếp sống của chúng sinh hữu tình thì phận sự tử này chỉ thực hiện nhiệm vụ một lần mà thôi giống như phận sự tục sinh vậy. Tâm làm nhiệm vụ chết này là tâm cùng loại với tâm làm nhiệm vụ tục sinh và tâm làm nhiệm vụ hộ kiếp.

II. PHÂN CHIA 14 PHẬN SỰ THEO TÂM

1, *Paṭisandhikicca* – *Phận sự tục sinh*: tâm làm nhiệm vụ tục sinh có 19 tâm:

- 2 Upekkhāsantīraṇacitta - Suy đạt tâm thọ xả
 - 8 Mahāvīpākacitta - Đại quả tâm
 - 9 Mahaggatavīpākacitta - Đại hành quả tâm
- } = 19 tâm.

2, *Bhavaṅgakicca* – *Phận sự hộ kiếp*: tâm làm nhiệm vụ hộ kiếp có 19 tâm:

- 2 Upekkhāsantīraṇacitta - Suy đạt tâm thọ xả
 - 8 Mahāvīpākacitta - Đại quả tâm
 - 9 Mahaggatavīpākacitta - Đại hành quả tâm
- } = 19 tâm.

3, *Āvajjanakicca* – *Phận sự hướng tâm*: tâm làm nhiệm vụ hướng tâm có 2 tâm:

- 1 Pañcadvārāvajjanacitta - Ngũ môn hướng tâm
 - 1 Manodvārāvajjanacitta - Ý môn hướng tâm
- } = 2 tâm.

4, *Dassanakicca* – *Phận sự thấy*: tâm làm nhiệm vụ thấy có 2 tâm:

- 2 Cakkhaviññāṇacitta - Nhãn thức tâm.

5, *Savanakicca* – *Phận sự nghe*: tâm làm nhiệm vụ nghe có 2 tâm:

- 2 Sotaviññāṇacitta - Nhĩ thức tâm.

6, *Ghāyanakicca* – *Phận sự ngửi*: tâm làm nhiệm vụ ngửi có 2 tâm:

- 2 Ghānaviññāṇacitta - Tỷ thức tâm.

7, *Sāyanakicca* – *Phận sự nếm*: tâm làm nhiệm vụ nếm có 2 tâm:

– 2 Jivhāviññāṇacitta - Thiệt thức tâm.

8, *Phusanakicca* – *Phận sự xúc*: tâm làm nhiệm vụ xúc chạm có 2 tâm:

– 2 Kāyaviññāṇacitta - Thân thức tâm.

9, *Sampaṭicchana-kicca* – *Phận sự tiếp thọ*: tâm làm nhiệm vụ tiếp thọ có 2 tâm:

– 2 Sampaṭicchana-citta - Tiếp thọ tâm.

10, *Santīraṇakicca* – *Phận sự suy đạt*: tâm làm nhiệm vụ suy đạt có 3 tâm:

– 2 Upekkhāsantīraṇacitta - Suy đạt tâm thọ xả }
– 1 Somanassasantīraṇacitta - Suy đạt tâm thọ hỷ } = 3 tâm.

11, *Voṭṭhabbanakicca* – *Phận sự xác định*: tâm làm nhiệm vụ xác định ngũ trần có 1 tâm:

– 1 Manodvārāvajjanacitta - Ý môn hướng tâm.

12, *Javanakicca* – *Phận sự tốc hành*: tâm làm nhiệm vụ tốc hành có 55 tâm:

– 12 Akusalacitta - Bất thiện tâm
– 1 Hasituppādacitta - Tiếu sanh tâm
– 8 Mahākusalacitta - Đại thiện tâm
– 8 Mahākiriya-citta - Đại duy tác tâm
– 9 Mahaggatakusalacitta - Đại hành thiện tâm
– 9 Mahaggatakiriya-citta - Đại hành duy tác tâm
– 8 Lokuttaracitta - Siêu thế tâm } = 55 tâm.

13, *Tadāmbanakicca* – *Phận sự tiếp đối tượng*: tâm làm nhiệm vụ tiếp nhận đối tượng còn sót của tốc hành tâm, có 11 tâm:

– 3 Santīraṇacitta - Suy đạt tâm
– 8 Mahāvīpākacitta - Đại quả tâm } = 11 tâm.

14, *Cutikicca* – *Phận sự tử*: tâm làm nhiệm vụ chết có 19 tâm:

– 2 Upekkhāsantīraṇacitta - Suy đạt tâm thọ xả }
– 8 Mahāvīpākacitta - Đại quả tâm
– 9 Mahaggatavīpākacitta - Đại hành quả tâm } = 19 tâm.

PAÑCADVĀRAVĪTHI – MANODVĀRAVĪTHI
 NGŨ MÔN LỘ TRÌNH – Ý MÔN LỘ TRÌNH

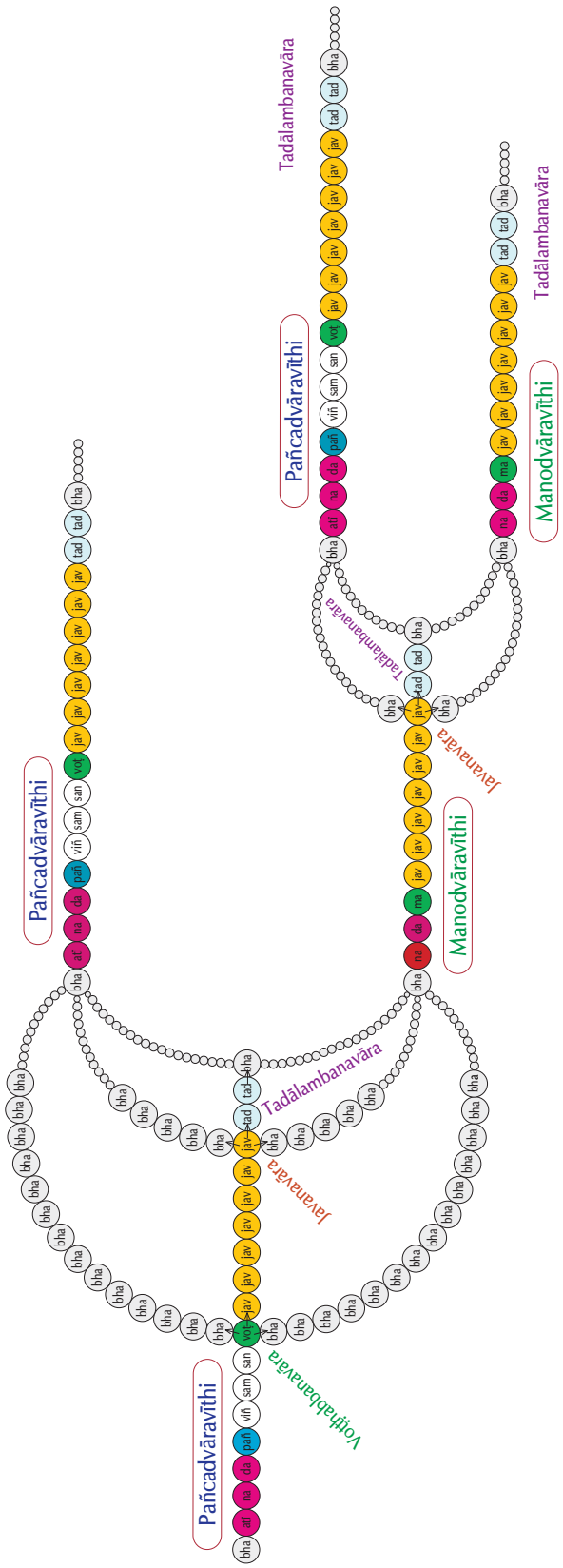

GIẢI THÍCH

bha = Bhavaṅgacitta – Hộ kiếp tâm
 atī = Atītabhavaṅgacitta – Hộ kiếp tâm quá khứ
 na = Bhavaṅgacalanacitta – Hộ kiếp tâm rung động
 da = Bhavaṅgupacchedacitta – Hộ kiếp tâm bị cắt đứt
 pañ = Pañcadvāravajjanacitta – Ngũ môn hướng tâm
 viñ = Vinīṇacitta – Thức tâm

Pañcadvāravīthi – Ngũ môn lộ trình tâm
 Manodvāravīthi – Ý môn lộ trình tâm
 Voṭṭhabbanavāra – Xác định kỳ
 Javanavāra – Tốc hành kỳ
 Tadalambanavāra – Tiếp đối tượng kỳ

sam = Sampatiṅghanacitta – Tiếp thọ tâm
 san = Santīranacitta – Suy đạt tâm
 voṭ = Voṭṭhabbanacitta – Xác định tâm
 ma = Manodvāravajjana – Ý môn hướng tâm
 jav = Javanacitta – Tốc hành tâm
 tad = Tadalambanacitta – Tiếp đối tượng tâm

III. PHÂN CHIA 121 TÂM THEO CÁC PHẬN SỰ

1, *Tâm làm 5 phận sự*: có 2 tâm, đó là:

– 2 Upekkhāsantīraṇacitta - Suy đạt tâm thọ xả, làm được 5 phận sự:

- * Paṭisandhikicca - Phận sự tục sinh.
- * Bhavaṅgakicca - Phận sự hộ kiếp.
- * Cutikicca - Phận sự tử.
- * Santīraṇakicca - Phận sự suy đạt.
- * Tadālanbanakicca - Phận sự tiếp đối tượng.

2, *Tâm làm 4 phận sự*: có 8 tâm, đó là:

– 8 Mahāvīpākacitta - Đại quả tâm, làm được 4 phận sự:

- * Paṭisandhikicca - Phận sự tục sinh.
- * Bhavaṅgakicca - Phận sự hộ kiếp.
- * Cutikicca - Phận sự tử.
- * Tadālanbanakicca - Phận sự tiếp đối tượng tâm.

3, *Tâm làm 3 phận sự*: có 9 tâm, đó là:

– 9 Mahaggatavīpākacitta - Đại hành quả tâm, làm 3 phận sự:

- * Paṭisandhikicca - Phận sự tục sinh.
- * Bhavaṅgakicca - Phận sự hộ kiếp.
- * Cutikicca - Phận sự tử.

4, *Tâm làm được 2 phận sự*: có 2 tâm, đó là:

– 1 Somanassasantīraṇacitta - Suy đạt tâm thọ hỷ, làm 2 phận sự:

- * Santīraṇakicca - Phận sự suy đạt.
- * Tadālanbanakicca - Phận sự tiếp đối tượng.

– 1 Manodvārāvajjanacitta - Ý môn hướng tâm, làm 2 phận sự:

- * Voṭṭhabbanakicca - Phận sự xác định.
- * Āvajjanakicca - Phận sự hướng tâm (trong lộ trình tâm qua ý môn).

5, *Tâm làm 1 phận sự*: có 68 tâm, đó là:

– 1 Pañcadvārāvajjanacitta - Ngũ môn hướng tâm: làm phận sự hướng tâm.

– 2 Cakkhuvīññānacitta - Nhãn thức tâm: làm phận sự thấy.

- 2 Sotaviññāṇacitta - Nhĩ thức tâm: làm phạm sự nghe.
 - 2 Ghānaviññāṇacitta - Tỷ thức tâm: làm phạm sự ngửi.
 - 2 Sotaviññāṇacitta - Thiệt thức tâm: làm phạm sự nếm.
 - 2 Kāyaviññāṇacitta - Thân thức tâm: làm phạm sự xúc.
 - 2 Sampatiṇṇāṇacitta - Tiếp thọ tâm: làm phạm sự tiếp thọ.
 - 12 Akusalacitta - Bất thiện tâm:
 - 1 Hasituppādacitta - Tiểu sanh tâm:
 - 8 Mahākusalacitta - Đại thiện tâm:
 - 8 Mahākiriyaṇacitta - Đại duy tác tâm:
 - 9 Mahaggatakusalacitta - Đại hành thiện tâm:
 - 9 Mahaggatakiriyaṇacitta - Đại hành duy tác tâm:
 - 8 Lokuttaracitta - Siêu thế tâm:
- } làm phạm sự tốc hành.

IV. PHÂN CHIA 52 TÂM SỞ THEO CÁC PHẠM SỰ

1, *Tâm sở làm 1 phạm sự*: có 17 tâm sở, đó là:

- 14 Akusalacetāsika - Bất thiện tâm sở
 - 3 Viratīcetasika - Tiết chế tâm sở
- } làm phạm sự tốc hành.

Ở đây 14 Bất thiện tâm sở chỉ kết hợp trong 12 Bất thiện tâm mà thôi và 12 Bất thiện tâm này làm Javanakicca - Phạm sự tốc hành nên 14 Bất thiện tâm sở cũng chỉ làm phạm sự tốc hành vậy. Còn 3 Tiết chế tâm sở kết hợp với 8 Đại thiện tâm và 8 Siêu thế tâm và do các tâm này làm phạm sự tốc hành nên 3 tâm sở này cũng làm phạm sự tốc hành như nhau.

2, *Tâm sở làm 4 phạm sự*: có 2 tâm sở, đó là 2 Appamaññācetasika - Vô lượng tâm sở, làm 4 phạm sự là:

- * Paṭisandhikicca - Phạm sự tục sinh.
- * Bhavaṅgakicca - Phạm sự hộ kiếp.
- * Cutikicca - Phạm sự tử.
- * Javanakicca - Phạm sự tốc hành.

2 Vô lượng tâm sở này nếu kết hợp với 8 Đại thiện tâm, 8 Đại duy tác tâm, 4 Sắc giới thiện tâm, 4 Sắc giới duy tác tâm thì chỉ làm Javanakicca - Phạm sự tốc hành mà thôi. Nếu kết hợp với 4 Sắc giới quả tâm thì làm 3 phạm sự là:

- * Paṭisandhikicca - Phạm sự tục sinh.

- * Bhavaṅgakkicca - Phận sự hộ kiếp.
- * Cutikkicca - Phận sự tử.

3, *Tâm sở làm 5 phận sự*: có 21 tâm sở, đó là:

- 1 Chandacetāsika - Dục tâm sở
 - 19 Sobhaṇasādhāraṇacetāsika -
Biến hành tịnh hảo tâm sở
 - 1 Paññācetasika - Tuệ tâm sở
- làm các phận sự:
- * Paṭisandhikkicca - Phận sự tục sinh.
 - * Bhavaṅgakkicca - Phận sự hộ kiếp.
 - * Cutikkicca - Phận sự tử.
 - * Javanakkicca - Phận sự tốc hành.
 - * Tadāmbanakkicca - Phận sự tiếp đối tượng.

4, *Tâm sở làm 6 phận sự*: có 1 tâm sở, đó là Pīticetasika - Phỉ tâm sở, làm các phận sự là:

- * Paṭisandhikkicca - Phận sự tục sinh.
- * Bhavaṅgakkicca - Phận sự hộ kiếp.
- * Cutikkicca - Phận sự tử.
- * Santīraṇakkicca - Phận sự suy đạt.
- * Javanakkicca - Phận sự tốc hành.
- * Tadāmbanakkicca - Phận sự tiếp đối tượng.

– Tâm sở Phỉ này khi kết hợp với các Bất thiện tâm, Thiện tâm, Duy tác tâm và Quả tâm chỉ làm Javanakkicca - Phận sự tốc hành mà thôi.

– Tâm sở Phỉ khi kết hợp với các Suy đạt tâm thọ hỷ sẽ làm Santīraṇakkicca - Phận sự suy đạt và Tadāmbanakkicca - Phận sự tiếp đối tượng.

– Tâm sở Phỉ khi kết hợp với các Sắc giới quả tâm thọ hỷ sẽ làm 3 phận sự:

- * Paṭisandhikkicca - Phận sự tục sinh.
- * Bhavaṅgakkicca - Phận sự hộ kiếp.
- * Cutikkicca - Phận sự tử.

– Tâm sở Phỉ khi kết hợp với các Đại quả tâm thọ hỷ sẽ làm 4 phận sự:

- * Paṭisandhikkicca - Phận sự tục sinh.
- * Bhavaṅgakkicca - Phận sự hộ kiếp.
- * Cutikkicca - Phận sự tử.
- * Tadāmbanakkicca - Phận sự tiếp đối tượng.

5, *Tâm sở làm 7 phạm sự*: có 1 tâm sở, đó là Viriyacetāsika - Tấn tâm sở, làm các phạm sự là:

- * Paṭisandhikicca - Phạm sự tục sinh.
- * Bhavaṅgakicca - Phạm sự hộ kiếp.
- * Cutikicca - Phạm sự tử.
- * Āvajjanakicca – Phạm sự hướng tâm.
- * Voṭṭhabbanakicca - Phạm sự xác định.
- * Javanakicca - Phạm sự tốc hành.
- * Tadālanbanakicca - Phạm sự tiếp đối tượng.

– Tâm sở Tấn khi kết hợp với các Bất thiện tâm, Thiện tâm, Duy tác tâm và Quả tâm sẽ làm Javanakicca - Phạm sự tốc hành.

– Tâm sở Tấn khi kết hợp với Ý môn hướng tâm sẽ làm các phạm sự:

- * Āvajjanakicca – Phạm sự hướng tâm.
- * Voṭṭhabbanakicca - Phạm sự xác định.

– Tâm sở Tấn khi kết hợp với các Đại quả tâm sẽ làm 4 phạm sự:

- * Paṭisandhikicca - Phạm sự tục sinh.
- * Bhavaṅgakicca - Phạm sự hộ kiếp.
- * Cutikicca - Phạm sự tử.
- * Tadālanbanakicca - Phạm sự tiếp đối tượng.

– Tâm sở Tấn khi kết hợp với các Đại hành quả tâm sẽ làm 3 phạm sự:

- * Paṭisandhikicca - Phạm sự tục sinh.
- * Bhavaṅgakicca - Phạm sự hộ kiếp.
- * Cutikicca - Phạm sự tử.

6, *Tâm sở làm 9 phạm sự*: có 3 tâm sở, đó là Vitakkacetāsika - Tầm tâm sở, Vicāracetāsika - Tứ tâm sở và Adhimokkhacetāsika - Quyết định tâm sở làm các phạm sự là:

- * Paṭisandhikicca - Phạm sự tục sinh.
- * Bhavaṅgakicca - Phạm sự hộ kiếp.
- * Cutikicca - Phạm sự tử.
- * Āvajjanakicca - Phạm sự hướng tâm.
- * Sampācchanakicca - Phạm sự tiếp thọ.
- * Santīraṇakicca - Phạm sự suy đạt.

- * Voṭṭhabbanakicca - Phận sự xác định.
- * Javanakicca - Phận sự tốc hành.
- * Tadāmbanakicca - Phận sự tiếp đối tượng.

– 3 tâm sở này khi kết hợp với các Bất thiện tâm, Thiện tâm, Duy tác tâm và Quả tâm sẽ làm Javanakicca - Phận sự tốc hành.

– 3 tâm sở này khi kết hợp với Ý môn hướng tâm sẽ làm các phận sự:

- * Āvajjanakicca – Phận sự hướng tâm.
- * Voṭṭhabbanakicca - Phận sự xác định.

– 3 tâm sở này khi kết hợp với Tiếp thọ tâm sẽ làm Sampaticchanakicca - Phận sự tiếp thọ.

– 3 tâm sở này khi kết hợp với Suy đạt tâm sẽ làm Santīraṇakicca - Phận sự suy đạt.

– 3 tâm sở này khi kết hợp với các Đại quả tâm sẽ làm 4 phận sự:

- * Paṭisandhikicca - Phận sự tục sinh.
- * Bhavaṅgakicca - Phận sự hộ kiếp.
- * Cutikicca - Phận sự tử.
- * Tadāmbanakicca - Phận sự tiếp đối tượng.

– 3 tâm sở này khi kết hợp với các Đại hành quả tâm sẽ làm 3 phận sự:

- * Paṭisandhikicca - Phận sự tục sinh.
- * Bhavaṅgakicca - Phận sự hộ kiếp.
- * Cutikicca - Phận sự tử.

7, *Tâm sở làm 14 phận sự*: có 7 tâm sở, đó là Sabbacittasādhāranacetāsika - Biên hành tâm sở: *Phassa - Xúc, Vedanā - Thọ, Saññā - Tưởng, Cetanā - Tác ý, Ekaggatā - Nhất tâm, Jīvitindriya - Mạng căn và Manasikāra - Hành ý*. Các tâm sở này kết hợp với tất cả các tâm nên chúng làm được tất cả 14 phận sự, đó là:

- * Paṭisandhikicca - Phận sự tục sinh.
- * Bhavaṅgakicca - Phận sự hộ kiếp.
- * Āvajjanakicca - Phận sự hướng tâm.
- * Sampaticchanakicca - Phận sự tiếp thọ.
- * Santīraṇakicca - Phận sự suy đạt.
- * Voṭṭhabbanakicca - Phận sự xác định.
- * Dassanakicca – Phận sự thấy.

- * Savanakicca – Phận sự nghe.
- * Ghāyanakicca – Phận sự ngủi.
- * Sāyanakicca – Phận sự nếm.
- * Phusanakicca – Phận sự xúc.
- * Javanakicca - Phận sự tốc hành.
- * Tadālanbanakicca - Phận sự tiếp đối tượng.
- * Cutikicca - Phận sự tử.

B. THĀNA – NỀN

I. 10 NỀN CỦA TÂM VÀ TÂM SỞ

Tâm và tâm sở hoàn thành phận sự của mình dựa trên 10 nền như sau:

- 1, Paṭisandhiṭṭhāna – Nền tục sinh: nơi làm việc nối tiếp kiếp sống mới.
- 2, Bhavaṅgaṭṭhāna – Nền hộ kiếp: nơi làm việc duy trì kiếp sống.
- 3, Āvajjanaṭṭhāna – Nền hướng tâm: nơi làm việc xem xét đối tượng mới.
- 4, Pañcaviññāṇaṭṭhāna – Nền ngũ thức: nơi làm việc thấy, nghe, ngủi, nếm, xúc chạm.
- 5, Sampatičcanaṭṭhāna – Nền tiếp thọ: nơi làm việc tiếp thu đối tượng.
- 6, Santīraṇaṭṭhāna – Nền suy đạt: nơi làm việc suy đạt đối tượng.
- 7, Voṭṭhabbanāṭṭhāna – Nền xác định: nơi làm việc quyết định đối tượng.
- 8, Javanaṭṭhāna – Nền tốc hành: nơi làm việc hưởng đối tượng.
- 9, Tadālanbanāṭṭhāna – Nền tiếp đối tượng: nơi làm việc nhận đối tượng còn sót lại sau tốc hành.
- 10, Cutiṭṭhāna – Nền tử: nơi làm việc chết, rời khỏi kiếp sống.

II. PHÂN CHIA 10 NỀN THEO TÂM

1, *Paṭisandhiṭṭhāna* – *Nền tục sinh*: nơi làm việc tục sinh có 19 tâm:

- 2 Upekkhāsantīraṇacitta - Suy đạt tâm thọ xả
 - 8 Mahāvipākacitta - Đại quả tâm
 - 9 Mahaggatavipākacitta - Đại hành quả tâm
- } = 19 tâm.

2, *Bhavaṅgaṭṭhāna* – *Nền hộ kiếp*: nơi làm việc hộ kiếp có 19 tâm:

- 2 Upekkhāsantīraṇacitta - Suy đạt tâm thọ xả
 - 8 Mahāvipākacitta - Đại quả tâm
 - 9 Mahaggatavipākacitta - Đại hành quả tâm
- } = 19 tâm.

3, *Āvajjanaṭṭhāna* – *Nền hướng tâm*: nơi làm việc hướng tâm có 2 tâm:

- 1 Pañcadvārāvajjanacitta - Ngũ môn hướng tâm
 - 1 Manodvārāvajjanacitta - Ý môn hướng tâm
- } = 2 tâm.

4, *Pañcaviññāṇaṭṭhāna* – *Nền ngũ thức*: nơi làm việc thấy, nghe, ngửi, nếm, xúc chạm có 10 tâm:

- 10 Dvipañcaviññāṇacitta - Ngũ song thức tâm.

5, *Sampaṭicchanaṭṭhāna* – *Nền tiếp thọ*: nơi làm việc tiếp thọ có 2 tâm:

- 2 Sampaṭicchanaacitta - Tiếp thọ tâm.

6, *Santīraṇaṭṭhāna* – *Nền suy đạt*: nền làm việc suy đạt có 3 tâm:

- 2 Upekkhāsantīraṇacitta - Suy đạt tâm thọ xả
 - 1 Somanassasantīraṇacitta - Suy đạt tâm thọ hỷ
- } = 3 tâm.

7, *Voṭṭhabbanāṭṭhāna* – *Nền xác định*: nền làm việc xác định ngũ trần có 1 tâm:

- 1 Manodvārāvajjanacitta - Ý môn hướng tâm.

8, *Javanaṭṭhāna* – *Nền tốc hành*: nền làm việc tốc hành có 55 tâm:

- 12 Akusalacitta - Bất thiện tâm
 - 1 Hasituppādacitta - Tiểu sanh tâm
 - 8 Mahākusalacitta - Đại thiện tâm
 - 8 Mahākiriyaacitta - Đại duy tác tâm
 - 9 Mahaggatakusalacitta - Đại hành thiện tâm
 - 9 Mahaggatakiriyaacitta - Đại hành duy tác tâm
 - 8 Lokuttaracitta - Siêu thế tâm
- } = 55 tâm.

9, *Tadāmbanaṭṭhāna* – *Nền tiếp đối tượng*: nền làm việc tiếp nhận đối tượng còn sót của tốc hành tâm, có 11 tâm:

- 3 Santīraṇacitta - Suy đạt tâm
 - 8 Mahāvipākacitta - Đại quả tâm
- } = 11 tâm.

10, *Cutiṭṭhāna* – *Nền tử*: nền làm việc chết có 19 tâm:

- 2 Upekkhāsantīraṇacitta - Suy đạt tâm thọ xả
 - 8 Mahāvipākacitta - Đại quả tâm
 - 9 Mahaggatavipākacitta - Đại hành quả tâm
- } = 19 tâm.

III. PHÂN CHIA TÂM THEO PHẬN SỰ VÀ NỀN

Gāthāsaṅgaha:

8. AṬṬHASAṬṬHI TATHĀ DVE CA NAVAṬṬHA DVE YATHĀKKAMAṀ
EKA DVI TI CATU PAÑCA KICCAṬṬHĀNĀNI NIDDIṢE

Trình bày tâm phân chia theo phận sự và nền tuần tự như sau: 68 tâm làm 1 phận sự và 1 nền, 2 tâm làm 2 phận sự và 2 nền, 9 tâm làm 3 phận sự và 3 nền, 8 tâm làm 4 phận sự và 4 nền, 2 tâm làm 5 phận sự và 5 nền.

GIẢI THÍCH

1, *Tâm làm 1 phận sự tại 1 nền có 68 tâm:*

- 2 Nhãn thức tâm làm phận sự thấy tại *Pañcaviññāṇaṭṭhāna* - *Nền ngũ môn hướng tâm.*
- 2 Nhĩ thức tâm làm phận sự nghe tại *Pañcaviññāṇaṭṭhāna* - *Nền ngũ môn hướng tâm.*
- 2 Tỷ thức tâm làm phận sự ngửi tại *Pañcaviññāṇaṭṭhāna* - *Nền ngũ môn hướng tâm.*
- 2 Thiệt thức tâm làm phận sự nếm tại *Pañcaviññāṇaṭṭhāna* - *Nền ngũ môn hướng tâm.*
- 2 Thân thức tâm làm phận sự xúc tại *Pañcaviññāṇaṭṭhāna* - *Nền ngũ môn hướng tâm.*
- 1 Ngũ môn hướng tâm làm phận sự hướng tâm tại *Āvajjanaṭṭhāna* - *Nền hướng tâm.*
- 2 Tiếp thọ tâm làm phận sự tiếp thọ tại *Sampaṭicchanatṭhāna* - *Nền tiếp thọ.*
- 55 Tốc hành tâm làm phận sự tốc hành tại *Javanatṭhāna* - *Nền tốc hành.*

2, *Tâm làm 2 phận sự tại 2 nền có 2 tâm:*

- 1 Suy đạt tâm thọ hỷ { * làm phận sự suy đạt tại *Santīraṇaṭṭhāna* - *Nền suy đạt.*
* làm phận sự tiếp đối tượng còn lại từ tốc hành tại
Tadālabbanatṭhāna - *Nền tiếp đối tượng.*
- 1 Ý môn hướng tâm { * làm phận sự hướng tâm tại *Āvajjanaṭṭhāna* - *Nền hướng tâm.*
* làm phận sự xác định tại *Votṭhabbanatṭhāna* - *Nền xác định.*

3, *Tâm làm 3 phận sự tại 3 nền có 9 tâm:*

- 9 Đại hành quả tâm { * làm phận sự tục sinh tại *Paṭisandhiṭṭhāna* - *Nền tục sinh.*
* làm phận sự hộ kiếp tại *Bhavaṅgaṭṭhāna* - *Nền hộ kiếp.*
* làm phận sự tử tại *Cutiṭṭhāna* - *Nền tử.*

4, *Tâm làm 4 phận sự tại 4 nền có 8 tâm:*

- 8 Đại quả tâm
- * làm phận sự tục sinh tại *Paṭisandhiṭṭhāna* - *Nền tục sinh*.
 - * làm phận sự hộ kiếp tại *Bhavaṅgaṭṭhāna* - *Nền hộ kiếp*.
 - * làm phận sự tử tại *Cutiṭṭhāna* - *Nền tử*.
 - * làm phận sự tiếp đối tượng còn lại từ tốc hành tại *Tadālambaṇaṭṭhāna* - *Nền tiếp đối tượng*.

5, *Tâm làm 5 phận sự tại 5 nền có 2 tâm:*

- 2 Suy đạt tâm thọ xả
- * làm phận sự tục sinh tại *Paṭisandhiṭṭhāna* - *Nền tục sinh*.
 - * làm phận sự hộ kiếp tại *Bhavaṅgaṭṭhāna* - *Nền hộ kiếp*.
 - * làm phận sự tử tại *Cutiṭṭhāna* - *Nền tử*.
 - * làm phận sự suy đạt tại *Santīraṇaṭṭhāna* - *Nền suy đạt*.
 - * làm phận sự tiếp đối tượng còn lại từ tốc hành tại *Tadālambaṇaṭṭhāna* - *Nền tiếp đối tượng*.

IV. TRÌNH BÀY NỀN DẠNG CHI TIẾT

Gāthāsaṅgaha:

SANDHI EKAM CHABHAVAṄGAM DVĀVAJJANAM PAÑCĀDAYEKAM
DVEVO JO CHA TADĀDVETI CUTĪTI PAÑCAVĪSATI

Tục sinh có 1 nền, 6 nền hộ kiếp, 2 nền hương tâm, 1 nền ngũ thức, 1 nền tiếp thọ, 1 nền suy đạt, 2 nền xác định, 6 nền tốc hành, 2 nền tiếp đối tượng và 3 nền tử, tổng cộng 25 nền.

Cách trình bày nền chi tiết có đến 25 nền này là cách trình bày dựa trên lộ trình tâm. Do tâm và tâm sở là các danh pháp, luôn sinh diệt tiếp nối nhau thành dòng như dòng nước chảy vậy; một tâm sinh khởi, hiện hữu ra để làm một công tác (kicca - phận sự) nào đó thì cũng nên hiểu rằng tâm đó làm nhiệm vụ tại một chỗ (ṭhāna - nền) nào đó. Tên của phận sự và nền ấy đa phần cùng là một tên, ngoại trừ phận sự thấy, phận sự nghe, phận sự ngửi, phận sự nếm, phận sự xúc thì cùng làm việc tại một nền, đó là *pañcaviññāṇaṭṭhāna* - *nền ngũ thức*. Như vậy, ngoài 5 phận sự vừa nêu thì phận sự có tên thế nào thì nền cũng có tên thế ấy. Tuy nhiên, khi trình bày nơi chốn cụ thể của tâm đang sinh khởi thì đây là một điều khó bởi vì tâm thuộc về danh pháp có sự hiện hữu thông qua sự tiếp nối nhau sinh diệt. Cho nên, cách tốt nhất có thể chỉ ra nền của tâm nào đó là ở giữa một tâm này với một tâm khác trong lộ trình tâm mà thôi. Bởi lý do này nên khi trình bày nền của tâm một cách chi tiết thì phải dựa vào lộ trình tâm làm nền tảng.

PHÂN CHIA 25 NỀN CHI TIẾT THEO LỘ TRÌNH TÂM

25 NỀN CHI TIẾT		PHÂN CHIA THEO LỘ TRÌNH TÂM		
SANDHI EKAM	01 NỀN TỤC SINH	SANDHIṬHĀNAM CU BHANTARAM = giữa Từ tâm với Hộ kiếp tâm	1 cut paṭ bha	
	CHA BHAVAṄGAM	06 NỀN HỘ KIỆP	PA Ā = giữa Tục sinh tâm với Hướng tâm (Ý môn hướng tâm)	1 paṭ bha man
			TA Ā = giữa Tiếp đối tượng tâm với Hướng tâm	2 taḍ bha āva
			JA Ā = giữa Tốc hành tâm với Hướng tâm	3 jav bha āva
			VO Ā = giữa Xác định tâm với Hướng tâm	4 voṭ bha āva
			TA CU = giữa Tiếp đối tượng tâm với Từ tâm	5 taḍ bha cut
JACUNTARAM (JACU ANTARAM) = giữa Tốc hành tâm với Từ tâm			6 jav bha cut	
		BHASSA CHA ṬHĀNAM PARIDĪPAVE		
DVĀVAJĀNAM	02 NỀN HƯỚNG TÂM	BHA VI = giữa Hộ kiếp tâm với Ngũ thức tâm (Ngũ môn lộ trình)	1 bha pañ viñ	
		BHAJANTARAM YEVA (BHĀJA + ANTARAM) = giữa Hộ kiếp tâm với Tốc hành tâm	2 bha man jav	
		DU ĀṬHĀNAM		
PAÑCĀDAYEKAM (PAÑCA + ĀDI + EKAM)	01 NỀN NGŨ THỨC	ĀSANTARAM (ĀSAM + ANTARAM) = giữa Hướng tâm (Ngũ môn hướng tâm) với Tiếp thọ tâm	1 pañ viñ sam	
	01 NỀN TIẾP THỌ	VITINTARAM (VIṬI + ANTARAM) = giữa Ngũ thức tâm với Suy đạt tâm	1 viñ sam san	
	01 NỀN SUY ĐẠT	SAM ṬHĀNEKAM SAMVOTARAM (SAMVO + ANTARAM) = giữa Tiếp thọ tâm với Xác định tâm	1 sam san voṭ	
		TĪ ṬHĀNEKAM		

<p>DVE VO</p> <p>02 NỀN XÁC ĐỊNH</p>	<p>DUVOṬHĀNAM TĪJA = giữa Suy đạt tâm với Tốc hành tâm</p> <p>TĪBHĀNTARAM TATHĀ</p> <p>(TĪBHA + ANTARAM) = giữa Suy đạt tâm với Hộ kiếp tâm</p> <p>VO TA = giữa Xác định tâm với Tiếp đối tượng tâm</p> <p>VO BHA = giữa Xác định tâm với Hộ kiếp tâm</p> <p>VOCUNTARAM (VOCU + ANTARAM) = giữa Xác định tâm với Từ tâm</p> <p>Ā TA = giữa Hướng tâm (Ý môn hướng tâm) với Tiếp đối tượng tâm</p> <p>Ā BHA = giữa Hướng tâm (Ý môn hướng tâm) với Hộ kiếp tâm</p> <p>ĀCUNTARAM (ĀCU + ANTARAM) = giữa Hướng tâm (Ý môn hướng tâm) với Từ tâm</p> <p>JĀṬHĀNAM CHA</p>	<p>1</p> <p>san vot jav</p> <p>2</p> <p>san vot bha</p> <p>1</p> <p>vot jav tad</p> <p>2</p> <p>vot jav bha</p> <p>3</p> <p>vot jav cut</p> <p>4</p> <p>man jav tad</p> <p>5</p> <p>man jav bha</p> <p>6</p> <p>man jav cut</p>
<p>TADĀ DVE CA</p> <p>02 NỀN TIẾP ĐỐI TƯỢNG</p>	<p>JĀBHĀ = giữa Tốc hành tâm với Hộ kiếp tâm</p> <p>JĀCUNTARAM (JĀCU + ANTARAM) = giữa Tốc hành tâm với Từ tâm</p> <p>ÑĒYAMDU TĀṬHĀNAM</p>	<p>1</p> <p>jav tad tad bha</p> <p>2</p> <p>jav tad tad cut</p>
<p>TI CUTI</p> <p>03 NỀN TỬ</p>	<p>TA PA = giữa Tiếp đối tượng tâm với Tục sinh tâm</p> <p>JĀ PA = giữa Tốc hành tâm với Tục sinh tâm</p> <p>BHĀPANTARAM (BHĀPA + ANTARAM) = giữa Hộ kiếp tâm với Tục sinh tâm</p> <p>CUTTĪHĀNAM TĪDHĀMATAM</p>	<p>1</p> <p>tad cut pat</p> <p>2</p> <p>jav cut pat</p> <p>3</p> <p>bha cut pat</p>
<p>ITI PAÑCAVĪSATI</p> <p>TỔNG CỘNG 25 NỀN</p>		

NHỮNG TỪ VIẾT TẮT TRONG ĐỒ HÌNH

Paṭ	=	Paṭisandhi	-	Tục sinh
Bha	=	Bhavaṅga	-	Hộ kiếp
Cut	=	Cuti	-	Tử
Āva	=	Āvajjana	-	Hướng tâm
Sam	=	Sampaṭicchana	-	Tiếp thọ
San	=	Santīraṇa	-	Suy đạt
Das	=	Dassana	-	Thấy
Sav	=	Savana	-	Nghe
Ghā	=	Ghāyana	-	Ngủ
Sāy	=	Sāyana	-	Nằm
Phu	=	Phusana	-	Xúc
Voṭ	=	Voṭṭhabbana	-	Xác định
Jav	=	Javana	-	Tốc hành
Tad	=	Tadālbana	-	Tiếp đối tượng

V. PHÂN CHIA 25 NỀN THEO LỘ TRÌNH TÂM

Gāthāsaṅgaha:

1. SANDHIṬṬHĀNAṀ CU BHANTARAṀ PA Ā TA Ā JA Ā VO Ā
TA CU JA CUNTARAṀ BHASSA CHA ṬHĀNAṀ PARIDĪPAYE
2. BHA VI BHA JANTARAṀ YEVA DU ĀṬHĀNAṀ Ā SANTARAṀ
VIṬHĀNEKAṀ VI TINTARAṀ SAṀ ṬHĀNEKAṀ SAṀ VONTARAṀ
3. TĪ ṬHĀNEKAṀ DUVOṬHĀNAṀ TĪ JA TĪ BHANTARAṀ TATHĀ
VO TA VO BHA VO CUNTARAṀ Ā TA Ā BHA Ā CUNTARAṀ
4. JAṬHĀNAṀ CHA JA BHA JA CU- NTARAṀ ŃEYAMAṀDU TAṬHĀNAṀ
TA PA JA PA BHA PANTARAṀ CUTIṬHĀNAṀ TITHĀMATAMAṀ

(Saṅkhepavaṇṇanāṭikā)

Ở đây, nên biết rằng 25 nền chi tiết khi phân chia theo lộ trình tâm sẽ cụ thể như sau:

1, Nền tục sinh có 1 nền: i, giữa Tử tâm với Hộ kiếp tâm

2, Nền hộ kiếp có 6 nền:	i, giữa Tục sinh tâm	với	Hướng tâm	
	ii, giữa Tiếp đối tượng tâm	với	Hướng tâm	
	iii, giữa Tốc hành tâm	với	Hướng tâm	
	iv, giữa Xác định tâm	với	Hướng tâm	
	v, giữa Tiếp đối tượng tâm	với	Tử tâm	
	vi, giữa Tốc hành tâm	với	Tử tâm	
3, Nền hướng tâm có 2 nền:	i, giữa Hộ kiếp tâm	với	Ngũ thức tâm	
	ii, giữa Hộ kiếp tâm	với	Tốc hành tâm	
4, Nền ngũ thức có 1 nền:	i, giữa Ngũ môn hướng tâm	với	Tiếp thọ tâm	
5, Nền tiếp thọ có 1 nền:	i, giữa Ngũ thức tâm	với	Suy đạt tâm	
6, Nền suy đạt có 1 nền:	i, giữa Tiếp thọ tâm	với	Xác định tâm	
7, Nền xác định có 2 nền:	i, giữa Suy đạt tâm	với	Tốc hành tâm	
	ii, giữa Suy đạt tâm	với	Hộ kiếp tâm	
8, Nền tốc hành có 6 nền:	* Lộ trình qua ngũ môn	i, giữa Xác định tâm	với	Tiếp đối tượng tâm
		ii, giữa Xác định tâm	với	Hộ kiếp tâm
		iii, giữa Xác định tâm	với	Tử tâm
	* Lộ trình qua ý môn	iv, giữa Ý môn hướng tâm	với	Tiếp đối tượng tâm
		v, giữa Ý môn hướng tâm	với	Hộ kiếp tâm
		vi, giữa Ý môn hướng tâm	với	Tử tâm
9, Nền tiếp đối tượng có 2 nền:	i, giữa Tốc hành tâm	với	Hộ kiếp tâm	
	ii, giữa Tốc hành tâm	với	Tử tâm	
10, Nền tử có 3 nền:	i, giữa Tiếp đối tượng tâm	với	Tục sinh tâm	
	ii, giữa Tốc hành tâm	với	Tục sinh tâm	
	iii, giữa Hộ kiếp tâm	với	Tục sinh tâm	

GIẢI THÍCH THUẬT NGỮ PĀLI

* Sandhi	= Paṭisandhiṭṭhāṇa - Nền tục sinh
* Bha	= Bhavaṅgaṭṭhāṇa - Nền hộ kiếp
* Ā	= Āvajjanaṭṭhāṇa - Nền hướng tâm
* Vi	= Pañcaviññāṇaṭṭhāṇa - Nền ngũ thức
* Saṃ	= Sampaticchanaṭṭhāṇa - Nền tiếp thọ
* Tī	= Santīraṇaṭṭhāṇa - Nền suy đạt
* Vo	= Voṭṭhabbanāṭṭhāṇa - Nền xác định

- * Ja = Javanatṭhāna - Nền tốc hành
 * Ta = Tadālabanaṭṭhāna - Nền tiếp đối tượng
 * Cu = Cutiṭṭhāna - Nền tử

Ekam = 1

Duka = 2

Tidhā = 3

Cha = 6

Paridīpaye = trình bày

Neyyam = cần hiểu

Matam = nên biết

Tathā = ở đây

CU BHANTARAM (Cu Bha + antaram)

= giữa Tử với Hộ kiếp

PA Ā = giữa Tục sinh với Hướng tâm

JA Ā = giữa Tốc hành với Hướng tâm

TA Ā = giữa Tiếp đối tượng với Hướng tâm

VO Ā = giữa Xác định với Hướng tâm

TA CU = giữa Tiếp đối tượng với Tử

BHA VI = giữa Hộ kiếp với Ngũ thức

JA CUNTARAM (Ja Cu + antaram)

= giữa Tốc hành với Tử

BHA JANTARAM (Bha Ja + antaram)

= giữa Hộ kiếp với Tốc hành

Ā SANTARAM (Ā Sam + antaram)

= giữa Hướng tâm với Tiếp thọ

VI TINTARAM (Vi Tī + antaram)

= giữa Ngũ thức với Suy đạt

SAM VONTARAM (Sam Vo + antaram)

= giữa Tiếp thọ với Xác định

TĪ JA

= giữa Suy đạt với Tốc hành

TĪ BHANTARAM (Tī Bha + antaram)

= giữa Suy đạt với Hộ kiếp

VO TA = giữa Xác định với Tiếp đối tượng

VO BHA = giữa Xác định với Hộ kiếp

VO CUNTARAM (Vo Cu + antaram)

= giữa Xác định với Tử

Ā TA = giữa Hướng tâm với Tiếp đối tượng

Ā BHA = giữa Hướng tâm với Hộ kiếp

Ā CUNTARAM (Ā Cu + antaram)

= giữa Hướng tâm với Tử

JA BHA

= giữa Tốc hành với Hộ kiếp

JA CUNTARAM (Ja Cu + antaram)

= giữa Tốc hành với Tử

TA PA = giữa Tiếp đối tượng với Tục sinh

JA PA = giữa Tốc hành với Tục sinh

BHA PANTARAM (Bha Pa + antaram)

= giữa Hộ kiếp với Tục sinh



DVĀRASAṄGAHA – MÔN QUY TẬP

Sự quy tập tâm và tâm sở theo *dvāra - môn* gọi là *dvārasaṅgaha – môn quy tập*.

Ở đây *dvāra* dịch là cửa, thông thường là nơi ra vào của con người nói chung để làm các công việc khác nhau; cũng như thế, tâm và tâm sở khi làm phận sự của mình, khi nhận thức đối tượng thì cũng cần thông qua “cửa” mới thực hiện được. Từ *dvāra - môn* chính là cửa để các lộ trình tâm ra vào. Chẳng hạn, *cakkhupasāda - nhān tịh sắc* là “cửa” để các lộ trình tâm ra vào trong phận sự nhìn thấy đối tượng sắc trần. Nhān tịh sắc này chính là *cakkhudvāra - nhān môn*, nếu không có nhān môn thì mắt không thể thấy một đối tượng là sắc trần (hình, màu) nào cả. Nói chung nếu mọi chúng sinh không có các *pasāda - tịh sắc* và các *bhavaṅga - hộ kiếp tâm* thì không thể có một lộ trình tâm nào khởi lên được cả. Một khi lộ trình tâm không khởi lên thì *kamma - nghiệp* tức là hành động, việc làm, việc nói năng hay suy nghĩ tốt hoặc không tốt cũng sẽ không sinh khởi được; khi đó các chúng sinh chẳng khác gì cỏ cây, đất đá, vật vô tri vô giác vậy.

Dvāra - môn là cửa để tâm biết các loại đối tượng có cả thảy 6 môn là:

i, Cakkhudvāra - Nhān môn	chi pháp là	Cakkhupasāda - Nhān tịh sắc
ii, Sotadvāra - Nhĩ môn	chi pháp là	Sotapasāda - Nhĩ tịh sắc
iii, Ghānadvāra - Tỷ môn	chi pháp là	Ghānapasāda - Tỷ tịh sắc
iv, Jivhādvāra - Thiệt môn	chi pháp là	Jivhāpasāda - Thiệt tịh sắc
v, Kāyadvāra - Thân môn	chi pháp là	Kāyapasāda - Thân tịh sắc
vi, Manodvāra - Ý môn	chi pháp là	19 Bhavaṅgacitta - Hộ kiếp tâm.

A. TÂM VỚI CÁC MÔN

Khi có nhiều cửa ra vào của tâm và tâm sở như thế, Đức trưởng lão Anuruddha đã dùng kệ thi để mô tả việc tâm và tâm sở dựa vào các môn để sinh khởi như sau:

Gāthāsaṅgaha:

9. EKADVĀRIKACITTĀNI	PAÑCACHADVĀRIKĀNI	CA
CHADVĀRIKAVIMUTTĀNI	VIMUTTĀNI	CA SABBATHĀ

Có những tâm sinh khởi qua một môn, cũng có những tâm sinh khởi qua 5 môn, qua 6 môn. Đôi khi dựa vào 6 môn để sinh khởi hoặc đôi khi sinh khởi mà không dựa vào môn nào cả và tâm sinh lên mà vượt ngoài 6 môn cũng có.

Việc sinh khởi của tâm và tâm sở dựa vào môn hoặc không thông qua môn nào cũng được cả, như đã trình bày trong kệ thi nói trên và có tất cả 5 trường hợp như sau:

- i, Ekadvārikacitta – Nhất môn tâm: tâm và tâm sở sinh khởi qua chỉ một môn.
- ii, Pañcadvārikacitta – Ngũ môn tâm: tâm và tâm sở sinh khởi qua 5 môn.
- iii, Chadvārikacitta – Lục môn tâm: tâm và tâm sở sinh khởi qua 6 môn.
- iv, Chadvārikavimuttacitta – Lục, Thoát lục môn tâm: có khi tâm và tâm sở sinh khởi qua 6 môn, đôi khi sinh khởi không qua 6 môn.
- v, Dvāravimuttacitta – Thoát môn tâm: tâm và tâm sở sinh khởi không dựa vào môn nào cả.

Các tâm sinh khởi qua *Pañcadvāra* – *Ngũ môn* chính là thông qua các cửa: mắt, tai, mũi, lưỡi và thân; có chi pháp là Ngũ tịnh sắc, thuộc về *Rūpadvāra* – *Sắc môn*, là cửa để cho Ngũ song thức tâm sinh khởi nhận đối tượng ngũ trần: sắc, thanh, hương, vị và xúc, đây cũng chính là nhân làm phát sinh lộ trình tâm qua ngũ môn.

Về phần các tâm sinh khởi qua *Manodvāra* – *Ý môn*, thuộc về *Nāmadvāra* – *Danh môn*, bao gồm các *Bhavaṅgacitta* – *Hộ kiếp tâm*, là cửa để cho các *Mano-viññāṇadhātu* – *Ý thức giới* sinh khởi nhận đối tượng lục trần và là nhân làm phát sinh lộ trình tâm qua ý môn.

Kệ thi nêu trên nói đến việc dựa vào các môn mà tâm và tâm sở sinh khởi, tức là dựa vào 5 sắc môn và 1 danh môn mà thôi nhưng chưa nói đến số lượng tâm sinh khởi được qua các môn ấy. Kệ thi dưới đây sẽ trình bày vấn đề số lượng tâm nương qua các môn mà sinh khởi được.

Gāthāsaṅgha:

10. CHATTIṀSATI TATHĀ TĪNI EKATTIṀSA YATHĀKKAMAM
DASADHĀ NAVADHĀ CETI PAÑCADHĀ PARIDĪPAYE

Số lượng tâm trong 5 loại đó được trình bày theo tuần tự như sau: ba mươi sáu, ba, ba mươi một, mười và chín.

Kệ thi này sẽ nói rõ số lượng tâm sinh khởi qua các môn theo 5 loại như đã nêu trong kệ thi trước, cụ thể là:

1, *Ekadvārikacitta – Nhất môn tâm*: có 36 tâm sinh khởi qua một môn, đó là:

- * 10 Dvipaṅcaviññānacitta - Ngũ song thức tâm
 - * 26 Appanājavanacitta - An chỉ tốc hành tâm
- } = 36 tâm.

2, *Pañcadvārikacitta – Ngũ môn tâm*: có 3 tâm sinh khởi qua 5 môn, đó là:

- * 1 Pañcadvārāvajjanacitta - Ngũ môn hướng tâm
 - * 2 Sampatiçchanacitta - Tiếp thọ tâm
- } = 3 tâm.

3, *Chadvārikacitta – Lục môn tâm*: có 31 tâm sinh khởi qua 6 môn, đó là:

- * 1 Somanassantīraṇacitta - Suy đạt tâm thọ hỷ
 - * 1 Manodvārāvajjanacitta - Ý môn hướng tâm
 - * 29 Kāmajavanacitta - Dục giới tốc hành tâm
- } = 31 tâm.

4, *Chadvārikavimuttacitta – Lục, Thoát lục môn tâm*: có 10 tâm sinh khởi qua sáu môn, đôi khi không qua 6 môn, đó là:

- * 2 Upekkhāsantīraṇacitta - Suy đạt tâm thọ xả
 - * 8 Mahāvipākacitta - Đại quả tâm
- } = 10 tâm.

Trong số 10 tâm này: 2 Suy đạt tâm thọ xả khi làm phạm sự Suy đạt, Tiếp đối tượng và 8 Đại quả tâm khi làm phạm sự Tiếp đối tượng cần dựa vào các môn mới sinh khởi lên được. Còn như khi làm một trong các phạm sự: Tục sinh, Hộ kiếp hoặc Tử thì không cần phải dựa vào môn vẫn khởi sinh lên được.

5, *Dvāravimuttacitta – Thoát môn tâm*: có 9 tâm sinh khởi mà không qua một môn nào cả, đó là:

- * 9 Mahaggatavipākacitta - Đại hành quả tâm.

I. PHÂN CHIA TÂM THEO CÁC MÔN, SINH KHỞI CHẮC CHẮN VÀ KHÔNG CHẮC CHẮN

1, *Ekadvārikacitta – Nhất môn tâm*: có tất cả 80 tâm, chia làm 2 loại:

- * Ekanta – Chắc chắn: 36 tâm, đó là:
 - 10 Dvipaṅcaviññānacitta - Ngũ song thức tâm.
 - 26 Appanājavanacitta - An chỉ tốc hành tâm.

* Anekanta – Không chắc chắn: 44 tâm, đó là:

- 3 Manodhātu - Ý giới.
- 1 Manodvāravajjanacitta - Ý môn hướng tâm.
- 29 Kāmajavanacitta - Dục giới tốc hành tâm.
- 11 Tadāmbanacitta - Tiếp đối tượng tâm.

		DVĀRIKACITTA TÂM SINH TRONG MÔN						DVĀRĀVIMUTTACITTA TÂM SINH THOÁT MÔN	SỐ LƯỢNG MÔN MÀ TÂM SINH KHỞI ĐƯỢC				
		NHÂN MÔN TÂM	NHỊ MÔN TÂM	TÝ MÔN TÂM	THIỆT MÔN TÂM	THÂN MÔN TÂM	Ý MÔN TÂM						
EKANTA – CHẮC CHẮN	26/58 APPANĀJAVANA AN CHỈ TỐC HÀNH TÂM	9 ĐẠI HÀNH QUẢ TÂM	–	–	–	–	–	–	9	Thoát môn			
		9 ĐẠI HÀNH THIỀN TÂM	–	–	–	–	–	9	–	Nhất môn			
		9 ĐẠI HÀNH DUY TÁC TÂM	–	–	–	–	–	9	–	Nhất môn			
		8/40 SIÊU THỂ TÂM	–	–	–	–	–	8/40	–	Nhất môn			
		10 DVIPAÑCAVINĀNA NGŨ SONG THỨC TÂM	2 NHÂN THỨC TÂM	2	–	–	–	–	–	–	Nhất môn		
			2 NHỊ THỨC TÂM	–	2	–	–	–	–	–	Nhất môn		
			2 TÝ THỨC TÂM	–	–	2	–	–	–	–	Nhất môn		
			2 THIỆT THỨC TÂM	–	–	–	2	–	–	–	Nhất môn		
			2 THÂN THỨC TÂM	–	–	–	–	2	–	–	Nhất môn		
ANEKANTA – KHÔNG CHẮC CHẮN	44 KĀMACITTA DỤC GIỚI TÂM	41 { 11 TADĀLAMBANA TIẾP ĐỐI TƯỢNG TÂM	3 SANTĪRAÑACITTA SUY ĐẠT TÂM	3 Ý GIỚI TÂM	3	3	3	3	3	–	–	Ngũ môn	
				1 Ý MÔN HƯỚNG TÂM	1	1	1	1	1	1	–	–	Lục môn
				1 SUY ĐẠT TÂM THỌ HỖ	1	1	1	1	1	1	–	–	Lục môn
				2 SUY ĐẠT TÂM THỌ XẢ	2	2	2	2	2	2	2	2	Lục môn và thoát môn
				8 ĐẠI QUẢ TÂM	8	8	8	8	8	8	8	8	
				29 DỤC GIỚI TỐC HÀNH TÂM	29	29	29	29	29	29	–	–	Lục môn
TỔNG SỐ TÂM SINH KHỞI TRONG TỪNG MÔN VÀ THOÁT MÔN		46	46	46	46	46	67/99	19					

Ở đây, việc trình bày các tâm sinh khởi qua nhất môn là chỉ chung cho cả 6 môn, nhưng nếu tính riêng các tâm sinh khởi chỉ một môn thôi thì sẽ có sự phân chia tỉ mỉ khác nữa, cụ thể như sau:

a, Cakkhuvārikacitta – Nhãn môn tâm: có 46 tâm, đó là:

- * Ekanta – Chắc chắn: 2 tâm, đó là: 2 Cakkhuvīññācitta - Nhãn thức tâm.
- * Anekanta – Không chắc chắn: có 44 tâm, đó là:

- 3 Manodhātu - Ý giới.
- 1 Manodvārāvajjanacitta - Ý môn hướng tâm.
- 29 Kāmajavanacitta - Dục giới tốc hành tâm.
- 11 Tadāmbanacitta - Tiếp đối tượng tâm.

b, *Sotadvārikacitta* – *Nhĩ môn tâm*: có 46 tâm, đó là:

- * Ekanta – Chắc chắn: 2 tâm, đó là: 2 Sotaviññāṇacitta - Nhĩ thức tâm.
- * Anekanta – Không chắc chắn: có 44 tâm, như phần Nhãn môn tâm.

c, *Ghānavārikacitta* – *Tỷ môn tâm*: có 46 tâm, đó là:

- * Ekanta – Chắc chắn: 2 tâm, đó là: 2 Ghānaviññāṇacitta - Tỷ thức tâm.
- * Anekanta – Không chắc chắn: có 44 tâm, như phần Nhãn môn tâm.

d, *Jivhādvārikacitta* – *Thiệt môn tâm*: có 46 tâm, đó là:

- * Ekanta – Chắc chắn: 2 tâm, đó là: 2 Jivhāviññāṇacitta - Thiệt thức tâm.
- * Anekanta – Không chắc chắn: có 44 tâm, như phần Nhãn môn tâm.

e, *Kāyadvārikacitta* – *Thân môn tâm*: có 46 tâm, đó là:

- * Ekanta – Chắc chắn: 2 tâm, đó là: 2 Kāyaviññāṇacitta - Thân thức tâm.
- * Anekanta – Không chắc chắn: có 44 tâm, như phần Nhãn môn tâm.

g, *Manodvārikacitta* – *Ý môn tâm*: có 67 tâm, đó là:

- * Ekanta – Chắc chắn: 26 tâm, đó là:
 - 26 Appanājanacitta - An chỉ tốc hành tâm.
- * Anekanta – Không chắc chắn: có 41 tâm, đó là:
 - 1 Manodvārāvajjanacitta - Ý môn hướng tâm.
 - 29 Kāmajavanacitta - Dục giới tốc hành tâm.
 - 11 Tadāmbanacitta - Tiếp đối tượng tâm.

2, *Pañcadvārikacitta* – *Ngũ môn tâm*: có tất cả 44 tâm, chia làm 2 loại:

- * Ekanta – Chắc chắn: 3 tâm, đó là: 3 Manodhātu - Ý giới.
- * Anekanta – Không chắc chắn: 41 tâm, đó là:
 - 1 Manodvārāvajjanacitta - Ý môn hướng tâm.

- 29 Kāmajavanacitta - Dục giới tốc hành tâm.
- 11 Tadāmbanacitta - Tiếp đối tượng tâm.

3, *Chadvārikacitta* – *Lục môn tâm*: có tất cả 41 tâm, chia làm 2 loại:

* Ekanta – Chắc chắn: 31 tâm, đó là:

- 1 Somanassantīraṇacitta - Suy đạt tâm thọ hỷ.
- 1 Manodvāravajjanacitta - Ý môn hướng tâm.
- 29 Kāmajavanacitta - Dục giới tốc hành tâm.

* Anekanta – Không chắc chắn: 10 tâm, đó là:

- 2 Upekkhāsantīraṇacitta - Suy đạt tâm thọ xả.
- 8 Mahāvipākacitta - Đại quả tâm.

4, *Dvāravimuttacitta* – *Thoát môn tâm*: có tất cả 19 tâm, chia làm 2 loại:

* Ekanta – Chắc chắn: 9 tâm, là: 9 Mahaggatavipākacitta - Đại hành quả tâm.

* Anekanta – Không chắc chắn: 10 tâm, đó là:

- 2 Upekkhāsantīraṇacitta - Suy đạt tâm thọ xả.
- 8 Mahāvipākacitta - Đại quả tâm.

II. PHÂN CHIA CÁC MÔN THEO TÂM SINH KHỞI CHẮC CHẮN VÀ KHÔNG CHẮC CHẮN

CHUNG LOẠI MÔN	EKANTA - CHẮC CHẮN	ANEKANTA - KHÔNG CHẮC CHẮN
EKADVĀRIKACITTA TÂM SINH TẠI NHẤT MÔN	10 Ngũ song thức tâm 26/58 An chỉ tốc hành tâm } 36/68	44 Dục giới tâm (trừ 10 Ngũ song thức tâm)
PAÑCADVĀRIKACITTA TÂM SINH TẠI NGŨ MÔN	3 Ý giới	41 Dục giới tâm (trừ 3 Ý giới và 10 Ngũ song thức tâm)
CHADVĀRIKACITTA TÂM SINH TẠI LỤC MÔN	1 Ý môn hướng tâm 1 Suy đạt tâm thọ hỷ 29 Dục giới tốc hành tâm } 31	2 Suy đạt tâm thọ xả 8 Đại quả tâm } 10
DVĀRIKACITTA TÂM SINH TẠI MÔN	44 Dục giới tâm (trừ 2 Suy đạt tâm thọ xả và 8 Đại quả tâm) 9 Đại hành thiện tâm 9 Đại hành duy tác tâm 8/40 Siêu thế tâm } 70/102	2 Suy đạt tâm thọ xả 8 Đại quả tâm } 10
DVĀRAVIMUTTACITTA TÂM SINH THOÁT MÔN	9 Đại hành quả tâm	2 Suy đạt tâm thọ xả 8 Đại quả tâm } 10

B. TÂM SỞ VỚI CÁC MÔN

* 3 Viratīcetasika – Tiết chế tâm sở: Chánh ngữ, Chánh nghiệp, Chánh mạng, khi kết hợp với các Siêu thể tâm sẽ sinh khởi chỉ qua ý môn mà thôi.

* 2 Appamaññācetasika – Vô lượng tâm sở: Bi và Tùy hỷ khi kết hợp với các Đại hành tâm hoặc các Dục giới tâm cũng chỉ sinh khởi qua ý môn.

* Cả 52 tâm sở khi kết hợp với 80 tâm (trừ 9 Mahaggatavipākacitta – Đại hành quả tâm) sẽ sinh khởi qua 6 môn, cả chắc chắn lẫn không chắc chắn.

* 35 tâm sở là: 13 Aññasamānācetasika – Hòa đồng tâm sở và 22 Sobhaṇa-cetasika – Tịnh hảo tâm sở (trừ 3 Tiết chế tâm sở) khi kết hợp với 9 Đại hành quả tâm này là các tâm sở sinh khởi thoát môn (dvāravimutta).

Để biết tâm sở nào sinh khởi qua môn nào thì phải xem xét tâm sở đó kết hợp với tâm nào, nếu tâm này sinh khởi qua môn nào đó thì tâm sở ấy cũng sẽ dựa vào cùng môn mà tâm ấy đã sinh mà sinh khởi vậy.

I. PHÂN CHIA TÂM SỞ THEO CÁC MÔN

1, *Ekadvārikacetāsika* – Nhất môn tâm sở: có tất cả 52 tâm sở, chia làm 2 loại:

* Ekanta – Chắc chắn: 2 tâm sở, đó là:

– 2 Appamaññācetasika - Vô lượng tâm sở. (Ý môn)

* Anekanta – Không chắc chắn: 50 tâm sở, đó là:

– 50 tâm sở còn lại.

2, *Pañcadvārikacetāsika* – Ngũ môn tâm sở: có tất cả 50 tâm sở:

* Ekanta – Chắc chắn: không có.

* Anekanta – Không chắc chắn: 50 tâm sở (trừ 2 Vô lượng tâm sở).

3, *Chadvārikacetāsika* – Lục môn tâm sở: có tất cả 50 tâm sở, chia làm 2 loại:

* Ekanta – Chắc chắn: 17 tâm sở, đó là:

– 14 Akusalacetāsika - Bất thiện tâm sở.

– 3 Viratīcetasika - Tiết chế tâm sở.

* Anekanta – Không chắc chắn: 33 tâm sở, đó là:

- 13 Aññasamānācetasika – Hòa đồng tâm sở.
- 20 Sobhaṇacetāsika – Tịnh hảo tâm sở (trừ 3 Tiết chế tâm sở và 2 Vô lượng tâm sở).

4, *Dvārikacetāsika* – *Tại môn tâm sở*: có tất cả 52 tâm sở, chia làm 2 loại:

* Ekanta – Chắc chắn: 17 tâm sở, đó là:

- 14 Akusalacetāsika - Bất thiện tâm sở.
- 3 Viratīcetasika - Tiết chế tâm sở.

* Anekanta – Không chắc chắn: 35 tâm sở, đó là:

- 13 Aññasamānācetasika – Hòa đồng tâm sở.
- 22 Sobhaṇacetāsika – Tịnh hảo tâm sở (trừ 3 Tiết chế tâm sở).

5, *Dvāravimuttacetāsika* – *Thoát môn tâm sở*: có tất cả 35 tâm sở:

* Ekanta – Chắc chắn: không có

* Anekanta – Không chắc chắn: 35 tâm sở, đó là:

- 13 Aññasamānācetasika – Hòa đồng tâm sở.
- 22 Sobhaṇacetāsika – Tịnh hảo tâm sở (trừ 3 Tiết chế tâm sở).

II. PHÂN CHIA CHỦNG LOẠI MÔN THEO TÂM SỞ SINH KHỞI ĐƯỢC

TÂM SỞ	EKANTA - CHẮC CHẮN	ANEKANTA - KHÔNG CHẮC CHẮN
EKADVĀRIKACETĀSIKA TÂM SỞ SINH TẠI NHẤT MÔN	2 Vô lượng tâm sở (kết hợp với các tâm thiện và duy tác)	50 tâm sở (trừ 2 Vô lượng tâm sở)
PAÑCADVĀRIKACETĀSIKA TÂM SỞ SINH TẠI NGŨ MÔN	Không có	50 tâm sở (trừ 2 Vô lượng tâm sở)
CHADVĀRIKACETĀSIKA TÂM SỞ SINH TẠI LỤC MÔN	14 Bất thiện tâm sở 3 Tiết chế tâm sở } 17	13 Hòa đồng tâm sở 20 Tịnh hảo tâm sở (trừ 3 Tiết chế, 2 Vô lượng) } 33
DVĀRIKACETĀSIKA TÂM SỞ SINH TẠI MÔN	14 Bất thiện tâm sở 3 Tiết chế tâm sở } 17	13 Hòa đồng tâm sở 22 Tịnh hảo tâm sở (trừ 3 Tiết chế) } 35
DVĀRAVIMUTTACETĀSIKA TÂM SỞ SINH THOÁT MÔN	Không có	13 Hòa đồng tâm sở 22 Tịnh hảo tâm sở (trừ 3 Tiết chế) } 35

GIẢI THÍCH

1, *Ekadvārikacetāsika* – *Nhất môn tâm sở*: 2 Vô lượng tâm sở chỉ sinh ở ý môn (manodvāra) mà thôi bởi vì 2 tâm sở này có đối tượng là chúng sinh (satta), thuộc về đối tượng chế định (paññatti), lộ trình tâm nhận đối tượng chế định thì chỉ có lộ trình tâm qua ý môn mà thôi, do vậy 2 Vô lượng tâm sở này chỉ sinh qua ý môn.

Về phần 50 tâm sở còn lại sinh khởi trong các môn không chắc chắn, tức là sinh khởi trong các môn khác cũng có, sinh khởi thoát môn cũng có.

2, *Pañcadvārikacetāsika* – *Ngũ môn tâm sở*: Các tâm sở sinh khởi chỉ trong ngũ môn, tức là các tâm sở kết hợp riêng biệt với 3 Manodhātu - Ý giới thôi là không có.

Riêng 50 tâm sở (trừ 2 Vô lượng tâm sở) sinh khởi được qua ngũ môn một cách không chắc chắn, vì có thể sinh khởi qua môn khác cũng được.

3, *Chadvārikacetāsika* – *Lục môn tâm sở*: Tâm sở sinh khởi chắc chắn được trong 6 môn, nghĩa là sinh được qua một môn nào đó trong tất cả 6 môn, có số lượng 17 tâm sở là:

– 14 Bất thiện tâm sở, khi kết hợp với các Bất thiện tâm sẽ luôn sinh khởi chắc chắn trong 6 môn.

– 3 Tiết chế tâm sở, khi kết hợp với các Đại thiện tâm sẽ luôn sinh khởi chắc chắn trong 6 môn.

Về phần 33 tâm sở là: 13 Hòa đồng tâm sở và 20 Tịnh hảo tâm sở (trừ 3 Tiết chế tâm sở, 2 Vô lượng tâm sở) kết hợp với tâm sinh khởi qua 6 môn cũng được, kết hợp với tâm sinh khởi thoát môn cũng được nên gọi là lục môn tâm sở không chắc chắn.

4, *Dvārikacetāsika* – *Tại môn tâm sở*: Là những tâm sở dựa vào môn để sinh khởi được. Các tâm sở sinh khởi dựa vào môn chắc chắn bao gồm 17 tâm sở như đã nêu ở trên.

Riêng các tâm sở cũng dựa vào môn để sinh nhưng không chắc chắn là 35 tâm sở, đó là: 13 Hòa đồng tâm sở và 22 Tịnh hảo tâm sở (trừ 3 Tiết chế tâm sở). 35 tâm sở này có thể kết hợp với các tâm sinh khởi thoát môn (19 Hộ kiếp tâm) và kết hợp với các tâm khác ngoài 19 tâm này cũng có.

5, *Dvāravimuttacetāsika* – *Thoát môn tâm sở*: Tâm sở sinh khởi thoát môn một cách chắc chắn là không có, bởi vì không có tâm sở nào kết hợp riêng biệt chỉ với 9 Đại hành quả tâm cả.

Về phần tâm sở sinh khởi thoát môn không chắc chắn có 35 tâm sở, đó là: 13 Hòa đồng tâm sở và 22 Tịnh hảo tâm sở (trừ 3 Tiết chế tâm sở) khi kết hợp với 9 Đại hành quả tâm đó.

PHÂN CHIA TÂM THEO MÔN

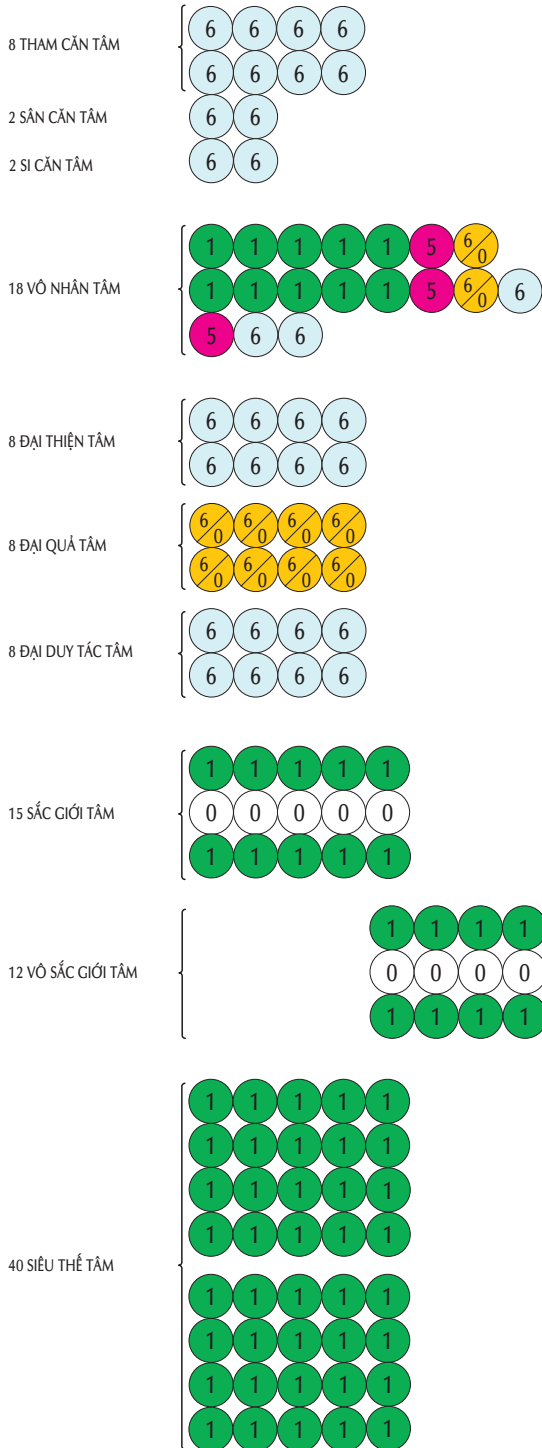

PHÂN CHIA TÂM SỞ THEO MÔN

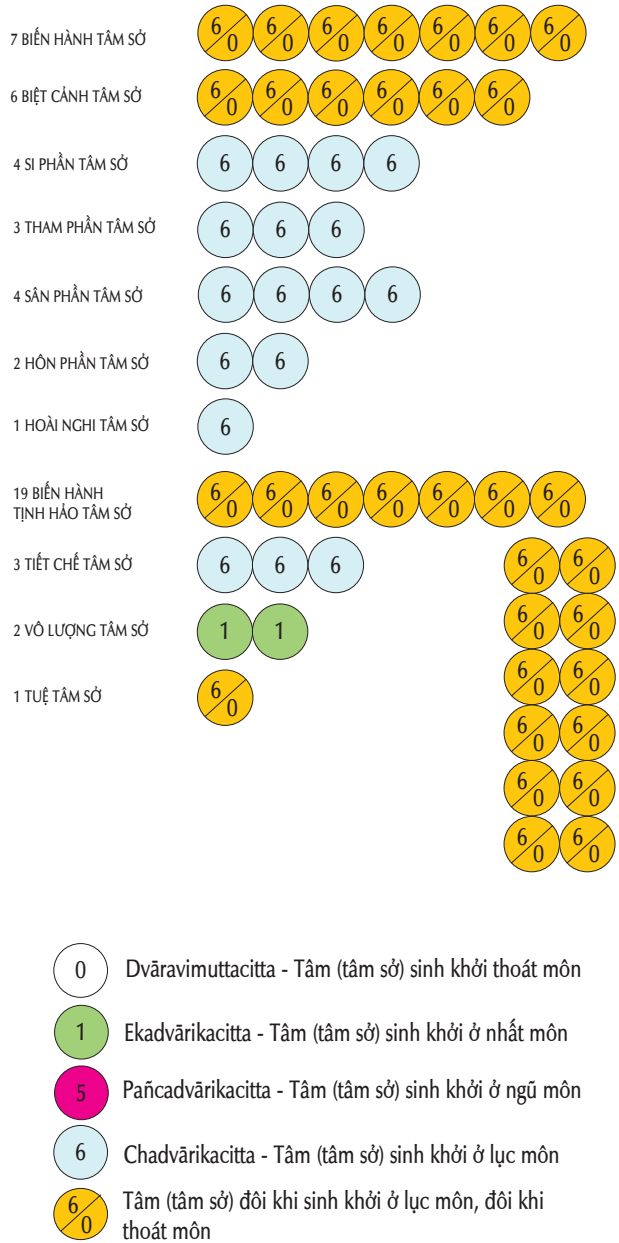

Lại nữa, đối với 2 Vô lượng tâm sở sinh khởi thoát môn này, chỉ sinh ra khi kết hợp với 4 Sắc giới quả tâm (từ Đệ nhất thiên đến Đệ tứ thiên) mà thôi, còn Đệ ngũ thiên đại hành quả tâm thì tâm sở kết hợp vẫn là 30 (trừ 2 Vô lượng tâm sở rồi).



ĀRAMMAṄASAṄGAHA – ĐỐI TƯỢNG QUY TẬP

Sự quy tập tâm và tâm sở theo *Ārammaṇa* - *Đối tượng* gọi là *Ārammaṇa-saṅgaha* – *Đối tượng quy tập*.

I. ĐỊNH NGHĨA:

Ārammaṇa - *Đối tượng* là pháp tự nhiên mà tâm và tâm sở vui lòng tiếp nhận, hoặc là pháp lôi kéo tâm và tâm sở, như định nghĩa Pāli:

* *Ā abhimukhaṃ ramanti etthā'ti = Ārammaṇaṃ.*

Tâm và tâm sở đến vui lòng trước mặt pháp nào, pháp đó gọi là “*đối tượng*”.

* *Cittacetasikehi ālambiyatī'ti = Ālambanaṃ.*

Pháp nào lôi kéo tâm và tâm sở, pháp đó gọi là “*đối tượng*”.

Ārammaṇa - *đối tượng* có tất cả 6 loại:

i, Rūpārammaṇa	chi pháp là:	vaṇṇarūpa	màu các loại
ii, Saddārammaṇa	chi pháp là:	saddarūpa	tiếng các loại
iii, Gandhārammaṇa	chi pháp là:	gandharūpa	mùi các loại
iv, Rasārammaṇa	chi pháp là:	rasarūpa	vị các loại
v, Phoṭṭhabbārammaṇa	chi pháp là:	{ paṭhavī tejo vāyo	cứng - mềm
			nóng - lạnh
			căng - chùng
vi, Dhammārammaṇa	chi pháp là:	89 tâm, 52 tâm sở, 21 sắc pháp, Niết-bàn, chế định.	

GIẢI THÍCH:

Đối với các chúng sinh hữu tình, có đời sống tình chí, nếu không có các *đối tượng* lôi kéo, thu hút tâm và tâm sở của các chúng sinh này thì các tâm và tâm sở ấy không thể sinh khởi lên được. Giống như người già yếu, hoặc người bại liệt cần dựa vào cây gậy là vật dụng chống đỡ để họ đứng lên và đi lại được thì tâm và tâm sở cũng cần có *đối tượng* mới khởi sinh lên, bám víu vào đó mà hiện hữu ra được.

Do vậy, khi nói đến đối tượng thì phải liên quan đến tâm và tâm sở, cũng thế khi nói đến tâm và tâm sở thì cần đề cập đối tượng. Chuyện có tâm hoặc tâm sở mà lại không có đối tượng của chúng là điều không thể xảy ra.

Đối tượng xem như là thức ăn của tâm và tâm sở, khi phân tích theo khả năng tiếp nhận đối tượng thông qua các môn thì có tất cả 6 loại đối tượng:

1, *Rūpārammaṇa* - *Sắc trần*: Sắc ở đây chính là các loại *vaṇṇarūpa* - *màu sắc*, là pháp lôi kéo tâm và tâm sở qua mắt (nhãn môn).

2, *Saddārammaṇa* - *Thinh trần*: Thinh ở đây chính là *saddarūpa* - *âm thanh* hay các loại tiếng, là pháp lôi kéo tâm và tâm sở qua tai (nhĩ môn).

3, *Gandhārammaṇa* - *Hương trần*: Hương ở đây chính là *gandharūpa* - *các loại mùi*, là pháp lôi kéo tâm và tâm sở qua mũi (tỷ môn).

4, *Rasārammaṇa* - *Vị trần*: Vị ở đây chính là *rasarūpa* - *các loại vị*, là pháp lôi kéo tâm và tâm sở qua lưỡi (thiệt môn).

5, *Phoṭṭhabbārammaṇa* - *Xúc trần*: Xúc ở đây là sự xúc chạm thân thể, đó chính là *paṭhavī* - *đất*, *tejo* - *lửa* và *vāyo* - *gió* có các đặc tính: *cứng* - *mềm*, *nóng* - *lạnh* và *căng* - *chùng*, là pháp lôi kéo tâm và tâm sở qua thân (thân môn).

6, *Dhammārammaṇa* - *Pháp trần*: là pháp chỉ biết được qua ý môn mà thôi, chúng bao gồm: *89 Tâm*, *52 Tâm sở*, *5 Tịnh sắc*, *16 Sắc vi tế*, *Niết-bàn* và *Chế định*, là các pháp lôi kéo tâm và tâm sở qua ý (ý môn).

Các trần: Sắc, Thinh, Hương, Vị, Xúc gọi là *Pañcārammaṇa* – *Ngũ trần*, thuộc về *Rūpadhamma* – *Sắc pháp*.

Còn *Dhammārammaṇa* – *Pháp trần* thì chia ra như sau:

- Tâm, Tâm sở, Niết-bàn thuộc về *Nāmadhamma* – *Danh pháp*.
- 5 Tịnh sắc, 16 Sắc vi tế thuộc về *Rūpadhamma* – *Sắc pháp*.
- Chế định (Paññatti) là pháp quy ước, chế đặt ra, không thuộc về cả Sắc pháp lẫn Danh pháp.

II. NĂNG LỰC CỦA ĐỐI TƯỢNG:

Trong 6 loại đối tượng đã nêu, nếu phân tích theo năng lực của đối tượng thì có thể chia làm 2 loại:

1, *Sāmaññārammaṇa* – *Đối tượng thông thường*: là 6 đối tượng dạng bình thường, phổ thông, chung chung, không có năng lực đặc biệt gì cả để lôi cuốn, thu

hút tâm và tâm sở phải chạy theo đối tượng đó.

2, *Ārammaṇādhīpati* – *Đối tượng ưu thắng*: là loại đối tượng đặc biệt, có năng lực lớn, năng lượng cao, có thể làm cho các danh pháp là tâm và tâm sở nhảy vào chiếm hữu đối tượng một cách mãnh liệt. Đối tượng mà có sức mạnh như thế phải là đối tượng đáng mong cầu (*iṭṭhārammaṇa*) và được gọi là *ārammaṇādhīpati* - *đối tượng ưu thắng*.

Ở đây, *iṭṭhārammaṇa* - *đối tượng đáng mong cầu* cũng được chia làm 2 loại:

a, *Sabhāva-iṭṭhārammaṇa*: là đối tượng đáng mong cầu đúng với thực tánh pháp, đúng với bản chất tự nhiên của nó, là đối tượng đáng hài lòng, đáng tầm cầu đối với đại chúng số đông.

b, *Parikappa-iṭṭhārammaṇa*: là đối tượng đáng yêu thích, vừa lòng đối với một số cá nhân nào đó, không phải chung cho cả nhân loại và chúng sinh. Đây không phải là đối tượng đáng mong cầu theo lẽ tự nhiên hay theo thực tánh pháp. Nghĩa là không phải đối tượng đáng tầm cầu của đại chúng nói chung mà chỉ đối với một số chúng sinh nào đó hoặc chỉ là cá nhân mà thôi.

Cả 2 loại đối tượng đáng mong cầu nêu trên một khi có thể làm cho các danh pháp sinh khởi, tức là có thể thu hút được tâm và tâm sở một cách đặc biệt thì được gọi là *ārammaṇādhīpati* - *đối tượng ưu thắng*.

III. QUAN HỆ GIỮA ĐỐI TƯỢNG VÀ CÁC MÔN:

Giữa các môn và 6 loại đối tượng có quan hệ khăng khít như sau:

- | | | |
|------------------|-----------|---|
| 1, Nhãn môn tâm | 46 tâm | nhận đối tượng Sắc trần hiện tại mà thôi. |
| 2, Nhĩ môn tâm | 46 tâm | nhận đối tượng Thính trần hiện tại mà thôi. |
| 3, Tỷ môn tâm | 46 tâm | nhận đối tượng Hương trần hiện tại mà thôi. |
| 4, Thiệt môn tâm | 46 tâm | nhận đối tượng Vị trần hiện tại mà thôi. |
| 5, Thân môn tâm | 46 tâm | nhận đối tượng Xúc trần hiện tại mà thôi. |
| 6, Ý môn tâm | 67/99 tâm | nhận đối tượng Lục trần hiện tại, quá khứ, vị lai, vượt thời gian (<i>kālavimutti</i>) tùy sự phù hợp. |
| 7, Thoát môn tâm | 19 tâm | nếu làm các phạm sự: Tục sinh, Hộ kiếp, Tử sẽ nhận đối tượng là một trong Lục trần, gọi là <i>kamma</i> - <i>nghiệp</i> , <i>kammanimitta</i> - <i>nghiệp tướng</i> và <i>gatinimitta</i> - <i>thú tướng</i> , thuộc về hiện tại, quá |

khứ, chế định, sinh khởi qua lục môn, tại thời điểm cận tử mà phần đông nhận từ kiếp cũ.

GIẢI THÍCH:

* 1, → 5, Nhãn môn tâm, Nhĩ môn tâm, Tỷ môn tâm, Thiệt môn tâm, Thân môn tâm có số lượng tâm sinh khởi được là 46; đó là 46 Dục giới tâm (trừ 8 tâm trong Ngũ song thức tâm không sinh khởi được tại các môn khác).

* 6, 67 hoặc 99 Ý môn tâm bao gồm: 41 Dục giới tâm (trừ 10 Ngũ song thức tâm, 3 Ý giới), 18 Đại hành tâm (trừ 9 Đại hành quả tâm) và 8 hoặc 40 Siêu thế tâm.

* 7, 19 Thoát môn tâm bao gồm:

– 2 Suy đạt tâm thọ xả }
– 8 Đại quả tâm } = 19 tâm
– 9 Đại hành quả tâm }

* 6 đối tượng là: Sắc trần, Thinh trần, Hương trần, Vị trần, Xúc trần và Pháp trần nếu quy tập theo thời gian sẽ chia thành 2 loại:

a, *Tekālikārammaṇa* – *Đối tượng ba thời*: tức là 6 loại đối tượng liên quan đến 3 thời là: *Atīta* - *Quá khứ*, *Anāgata* - *Vị lai* và *Paccuppanna* - *Hiện tại*. Chi pháp chính là: Tâm, Tâm sở và Sắc pháp.

– Tâm, Tâm sở, Sắc pháp gọi là *đối tượng quá khứ*, là các tâm, tâm sở, sắc pháp đã trôi qua rồi, tức là đã thấy, đã nghe, đã ngửi, đã nếm, đã xúc chạm, đã nghĩ suy đến các đối tượng đã trôi qua, không còn hiện hữu nữa nên gọi là đối tượng quá khứ.

– Tâm, Tâm sở, Sắc pháp gọi là *đối tượng hiện tại*, là các tâm, tâm sở, sắc pháp đang hiển hiện ra đây, tức là đang thấy, đang nghe, đang ngửi, đang nếm, đang xúc chạm, đang nghĩ suy đến các đối tượng đang hiện hữu trong tâm, chưa bị diệt đi nên gọi là đối tượng hiện tại.

– Tâm, Tâm sở, Sắc pháp gọi là *đối tượng vị lai*, là các tâm, tâm sở, sắc pháp chưa xuất hiện, tức là sẽ thấy, sẽ nghe, sẽ ngửi, sẽ nếm, sẽ xúc chạm, sẽ nghĩ suy đến các đối tượng trong tâm nên gọi là đối tượng vị lai.

Như vậy, các đối tượng hiện diện theo ba thời được gọi là: *Tekālikārammaṇa*
– *Đối tượng ba thời*.

b, *Kālavimuttārammaṇa* – *Đối tượng thoát thời*: tức là đối tượng không liên quan đến cả 3 thời. Đó chính là: Niết-bàn và Chế định (*Paññatti*), bởi vì các đối

tượng này là *Asañkhatadhamma* – Vô vi pháp, không bị tạo tác bởi bốn yếu tố là: nghiệp, tâm, thời tiết và vật thực. Bởi vậy, việc sinh khởi của hai pháp này do các yếu tố tạo tác là điều không thể có; khi đã như thế thì cũng không thể nói rằng Niết-bàn, Chế định là quá khứ, hiện tại hay vị lai được, cho nên chúng được gọi là đối tượng thoát thời, vượt ra ngoài thời gian.

A. TÂM VỚI CÁC ĐỐI TƯỢNG

Gāthāsaṅgaha:

- | | | | | |
|-------------------------|------------|----------------------|---------|---------------|
| 11. PAÑCAVĪSA | PARITTAMHI | CHA | CITTĀNI | MAHAGGATE |
| EKAṀSĀTI | VOHĀRE | AṬṬHA | | NIBBĀNAGOCARE |
| 12. VĪSĀNUTTARAMUTTAMHI | | AGGAMAGGAPHALUJJHITE | | |
| PAÑCA SABBATTHA | CHACCETI | SATTADHĀ | TATTHA | SAṅGAHO |

- 25 tâm sinh khởi chỉ nhận 6 đối tượng là Dục giới cảnh mà thôi,
 - 6 tâm sinh khởi chỉ nhận Pháp trần là các pháp Đại hành,
 - 21 tâm chỉ nhận Pháp trần làm đối tượng là các pháp Chế định,
 - 8 tâm sinh khởi chỉ nhận Pháp trần là Niết-bàn làm đối tượng.
 - 20 tâm sinh khởi nhận 6 đối tượng là Dục giới cảnh, pháp Đại hành và Chế định (trừ 9 pháp Siêu thế),
 - 5 tâm sinh khởi nhận 6 đối tượng là Dục trần, pháp Đại hành và Chế định luôn cả pháp Siêu thế (trừ A-ra-hán đạo và A-ra-hán quả),
 - 6 tâm sinh khởi nhận tất cả các đối tượng.
- Như vậy, trong phần tập yếu này, các đối tượng được nói đến qua 7 mục đã nêu.

GIẢI THÍCH:

Các đối tượng như đã nói, khi phân chia sẽ có 4 hạng đối tượng lớn như sau:

- *Kāmārammaṇa* - Dục giới cảnh: bao gồm đối tượng là Lục trần.
- *Mahaggatārammaṇa* - Đại hành cảnh: thuộc về Pháp trần.
- *Paññattārammaṇa* - Chế định cảnh: thuộc về Pháp trần.
- *Lokuttarārammaṇa* - Siêu thế cảnh: thuộc về Pháp trần.

1, *Kāmārammaṇa* – Dục giới cảnh:

Chi pháp bao gồm: 54 Dục giới tâm, 52 tâm sở, 28 sắc pháp. Nghĩa là tại thời

điểm tâm nhận đối tượng là một tâm nào đó trong 54 Dục giới tâm hoặc một sắc nào đó trong 28 sắc pháp thì được gọi là bám víu vào Dục giới cảnh hay có đối tượng là Dục giới pháp.

2, *Mahaggatārammaṇa* – Đại hành cảnh:

Chi pháp bao gồm: 27 Đại hành tâm, 35 tâm sở. Nghĩa là tại thời điểm tâm nhận đối tượng là một tâm nào đó trong 27 Đại hành tâm thì được gọi là nhận Đại hành cảnh làm đối tượng hay có đối tượng là Đại hành pháp.

Dục giới cảnh và Đại hành cảnh này vẫn là các đối tượng còn ở trong tam giới: Dục giới, Sắc giới và Vô sắc giới; là các đối tượng thuộc về thế gian pháp, còn gọi là *Lokīyārammaṇa* – *Hiệp thế cảnh*. Khi tâm bám víu vào hiệp thế cảnh thì tâm đó được gọi là có đối tượng là *Lokīyadhamma* – *Hiệp thế pháp*.

3, *Paññattārammaṇā* – Chế định cảnh:

Chế định pháp có 2 loại là: *Atthapaññatti* – Nghĩa chế định và *Saddapaññatti* – Ngữ chế định.

a, *Atthapaññatti* – *Nghĩa chế định*: là những chế định, quy ước, đặt để dựa trên hình dáng, trạng thái, nhằm biết được nội dung hay ý nghĩa của đối tượng được chế định ấy. Chẳng hạn hình dạng, tính chất của núi non, sông hồ, cây cối, vườn tược, ruộng đồng, nhà cửa, chúng sinh, hư không, phương hướng, thời gian, v.v...

b, *Saddapaññatti* – *Ngữ chế định*: là những chế định, quy ước, đặt để dựa trên âm thanh hay tiếng được phát ra thành lời, thành ngôn ngữ để hiểu được nội dung, ý nghĩa từ lời nói hay kiểu nói đã được phát ra ấy. Chẳng hạn khi nói đến núi non, sông hồ, cây cối, nhà cửa, ghế bàn, người nam, người nữ, mệnh lệnh như quay trái, quay phải, bước tới, bước lui, v.v... mặc dù không thấy đối tượng tại thời điểm đó nhưng chỉ nghe tiếng, nghe âm thanh thôi thì cũng biết và hiểu nội dung mà người ta đang nói đến.

Do vậy, khi tâm nhận lấy một chế định nào đó làm đối tượng thì tâm ấy được gọi là bám víu vào Chế định cảnh hay có đối tượng là Chế định pháp.

4, *Lokuttarārammaṇā* – Siêu thế cảnh:

Chi pháp chính là: 4 Đạo tâm, 4 Quả tâm, 36 tâm sở và Niết-bàn. Tại thời điểm mà tâm nào nhận lấy Đạo tâm, Quả tâm hoặc Niết-bàn làm đối tượng, tâm đó được gọi là bám víu vào Siêu thế cảnh hay có đối tượng là Siêu thế pháp.

TÂM NHẬN ĐỐI TƯỢNG CHẮC CHẮN	TÂM NHẬN ĐỐI TƯỢNG KHÔNG CHẮC CHẮN
25, 6, 21, 8	20, 5, 6
<p>25 = $\left\{ \begin{array}{l} 13 \text{ (10 Ngũ song thức+ 3 Ý giới)} \\ 12 \text{ (3 Suy đạt+8 Đại quả+Tiểu sanh tâm)} \end{array} \right\}$ nhận Lục trần là Dục giới pháp làm đối tượng mà thôi.</p> <p>6 = $\left\{ \begin{array}{l} 3 \text{ (Thức vô biên xứ tâm)} \\ 3 \text{ (Phi tướng phi phi tướng xứ tâm)} \end{array} \right\}$ chỉ nhận Pháp trần là Đại hành pháp làm đối tượng.</p> <p>21 = $\left\{ \begin{array}{l} 15 \text{ (Sắc giới tâm)} \\ 6 \text{ (3 Không vô biên xứ+3 Vô sở hữu xứ)} \end{array} \right\}$ chỉ nhận Pháp trần là Chế định pháp làm đối tượng.</p> <p>8 = 8 Siêu thế tâm chỉ nhận Pháp trần là Niết bàn làm đối tượng.</p>	<p>20 = $\left\{ \begin{array}{l} 12 \text{ (Bất thiện tâm)} \\ 4 \text{ (Đại thiện vô trí tâm)} \\ 4 \text{ (Đại duy tác vô trí tâm)} \end{array} \right\}$ nhận Lục trần là Dục giới, Đại hành, Chế định làm đối tượng (81,52,28, paññatti)</p> <p>5 = $\left\{ \begin{array}{l} 4 \text{ (Đại thiện hợp trí tâm)} \\ 1 \text{ (Thắng trí thiện tâm)} \end{array} \right\}$ nhận Lục trần là Dục giới, Đại hành, Siêu thế (trừ A-ra-hán đạo, A-ra-hán quả), Chế định làm đối tượng. (87,52,28, Nibbāna, Paññatti)</p> <p>6 = $\left\{ \begin{array}{l} 1 \text{ (Ý môn hướng tâm)} \\ 4 \text{ (Đại duy tác hợp trí tâm)} \\ 1 \text{ (Thắng trí duy tác tâm)} \end{array} \right\}$ nhận Lục trần là Dục giới, Đại hành, Siêu thế, Chế định không sót gì làm đối tượng. (89,52,28, Nibbāna, Paññatti)</p>

I. PHÂN CHIA 60/92 TÂM NHẬN ĐỐI TƯỢNG CHẮC CHẮN THEO LỤC TRẦN VÀ 3 THỜI

1, 25 tâm nhận Dục giới cảnh chắc chắn: PAÑCAVISA PARITTAMHI

- 2 Nhãn thức tâm nhận Sắc trần ở hiện tại mà thôi.
 - 2 Nhĩ thức tâm nhận Thính trần ở hiện tại mà thôi.
 - 2 Tỷ thức tâm nhận Hương trần ở hiện tại mà thôi.
 - 2 Thiệt thức tâm nhận Vị trần ở hiện tại mà thôi.
 - 2 Thân thức tâm nhận Xúc trần ở hiện tại mà thôi.
 - 3 Ý giới tâm nhận Ngũ trần ở hiện tại mà thôi.
 - 3 Suy đạt tâm
 - 8 Đại quả tâm
 - 1 Tiểu sanh tâm
- nhận đối tượng Hiện tại, Quá khứ, Vị lai.

2, 6 tâm nhận Đại hành cảnh chắc chắn: CHA CITTĀNI MAHAGGATE

- 1 Thức vô biên xứ thiện tâm
 - 1 Thức vô biên xứ quả tâm
 - 1 Thức vô biên xứ duy tác tâm
 - 1 Phi tướng phi phi tướng xứ thiện tâm
 - 1 Phi tướng phi phi tướng xứ quả tâm
- chỉ nhận Không vô biên xứ thiện tâm thuộc về quá khứ làm đối tượng.
- chỉ nhận Không vô biên xứ thiện tâm và duy tác tâm thuộc về quá khứ làm đối tượng.
- nhận Vô sở hữu xứ thiện tâm thuộc về quá khứ làm đối tượng mà thôi.

- 1 Phi tướng phi phi tướng xứ duy tác tâm chỉ nhận Vô sở hữu xứ thiện tâm và duy tác tâm thuộc về quá khứ làm đối tượng.

3, 21 tâm nhận Chế định cảnh chắc chắn: EKAṬṬI VOHĀRE

- 3 Đệ nhất thiên sắc giới tâm nhận 25 Chế định pháp là: 10 biến xứ, 10 bất tịnh, 1 thân, 1 hơi thở, 1 chúng sinh đáng yêu, 1 chúng sinh gặp khổ, 1 chúng sinh được vui, thoát 3 thời làm đối tượng mà thôi.
- 3 Đệ nhị thiên sắc giới tâm } nhận 14 Chế định pháp là: 10 biến xứ, 1 hơi thở,
- 3 Đệ tam thiên sắc giới tâm } 1 chúng sinh đáng yêu, 1 chúng sinh gặp khổ,
- 3 Đệ tứ thiên sắc giới tâm } 1 chúng sinh được vui, thoát 3 thời làm đối tượng mà thôi.
- 3 Đệ ngũ thiên sắc giới tâm nhận 12 Chế định pháp là: 10 biến xứ, 1 hơi thở, 1 chúng sinh trung dung, thoát 3 thời làm đối tượng mà thôi.
- 3 Không vô biên xứ thiện tâm nhận Chế định pháp là: Kasiṇugghāṭimākāsa-paññatti – Hư không chế định phát sinh từ biến xứ, thoát 3 thời làm đối tượng mà thôi.
- 3 Vô sở hữu xứ thiện tâm nhận Chế định pháp là: Natthibhāvapaññatti – Trạng thái không chế định, thoát 3 thời làm đối tượng mà thôi.

4, 8/40 tâm nhận Siêu thế cảnh chắc chắn: AṬṬHA NIBBĀNAGOCARE

- 8/40 Siêu thế tâm nhận Pháp trần là Niết-bàn, vượt ngoài 3 thời làm đối tượng mà thôi.

II. PHÂN CHIA 31 TÂM NHẬN ĐỐI TƯỢNG KHÔNG CHẮC CHẮN THEO LỤC TRẦN VÀ 3 THỜI

1, 20 tâm nhận Lục trần ngoại trừ Siêu thế pháp: VĪSĀNUTTARAMUTTAMHI

- 12 Bất thiện tâm
 - 4 Đại thiện tâm ly trí
 - 4 Đại duy tác tâm ly trí
- } = 20 nhận Dục giới cảnh, Đại hành cảnh, Chế định cảnh, thuộc về quá khứ, hiện tại, vị lai và thoát 3 thời làm đối tượng.

2, 5 tâm nhận đối tượng ngoại trừ A-ra-hán đạo và A-ra-hán quả:

AGGAMAGGAPHALUJJHITE PAÑCA

- | | | | |
|--|---|-----|---|
| <ul style="list-style-type: none"> - 4 Đại thiện tâm hợp trí - 1 Thắng trí thiện tâm | } | = 5 | nhận Lục trần là Hiệp thế, Chế định và Siêu thế (trừ A-ra-hán đạo và A-ra-hán quả), thuộc về quá khứ, hiện tại, vị lai và thoát 3 thời làm đối tượng. |
|--|---|-----|---|

3, 6 tâm nhận tất cả đối tượng: SABBATTHA CHA CA

- | | | | |
|---|---|-----|---|
| <ul style="list-style-type: none"> - 1 Ý môn hướng tâm - 4 Đại duy tác tâm hợp trí - 1 Thắng trí duy tác tâm | } | = 6 | nhận Lục trần là Hiệp thế, Chế định và tất cả Siêu thế, thuộc về quá khứ, hiện tại, vị lai và thoát 3 thời làm đối tượng. |
|---|---|-----|---|

III. MỞ RỘNG NỘI DUNG KỆ THI SỐ 11

1, *Kāmārammaṇa – Dục giới cảnh*: 25 tâm nhận đối tượng chắc chắn, đó là:

a, 10 Ngũ song thức tâm:

- 2 Nhãn thức tâm nhận sắc trần ở hiện tại mà thôi.
- 2 Nhĩ thức tâm nhận thanh trần ở hiện tại mà thôi.
- 2 Tỷ thức tâm nhận hương trần ở hiện tại mà thôi.
- 2 Thiệt thức tâm nhận vị trần ở hiện tại mà thôi.
- 2 Thân thức tâm nhận xúc trần ở hiện tại mà thôi.

Như vậy 10 Ngũ song thức tâm nhận Ngũ trần là Dục giới pháp, thuộc về hiện tại làm đối tượng mà thôi.

b, 3 Ý giới tâm:

- | | | |
|---|---|-----|
| <ul style="list-style-type: none"> - 1 Ngũ môn hướng tâm - 2 Tiếp thọ tâm | } | = 3 |
|---|---|-----|

3 tâm này nhận một trong năm Ngũ trần làm đối tượng, đối tượng nào cũng được miễn là đang hiện hữu ra đó, thuộc về hiện tại như trên.

c, 12 tâm, đó là:

- | | | |
|---|---|------|
| <ul style="list-style-type: none"> - 3 Suy đạt tâm - 8 Đại quả tâm - 1 Tiểu sanh tâm | } | = 12 |
|---|---|------|

12 tâm này nhận một trong các Lục trần, đặc biệt là các Dục giới pháp làm đối tượng, không bắt buộc là hiện tại mà thuộc về quá khứ, hiện tại hay vị lai đều được cả.

* Cả 25 tâm vừa nêu trên, nhận Lục trần thuộc về Dục giới pháp làm đối tượng mà thôi, do vậy 25 tâm này được gọi là nhận Dục giới cảnh làm đối tượng một cách chắc chắn.

2, Mahaggatārammaṇa – Đại hành cảnh:

a, 3 Thức vô biên xứ thiền tâm: nhận 1 Không vô biên xứ thiền thiện tâm, 1 Không vô biên xứ thiền duy tác tâm làm đối tượng, cụ thể như sau:

i, Hành giả đắc Không vô biên xứ thiền rồi, tiếp tục tu tiến thiền định để đạt đến Thức vô biên xứ thiền hoặc hành giả đã đắc Thức vô biên xứ thiền muốn nhập vào định Thức vô biên xứ thiền (Viññāṇañcāyatanajjhānasamāpatti) nữa, thì cần phải dựa trên Không vô biên xứ thiền thiện hoặc duy tác mà mình đã đắc rồi ấy, đem ra làm đối tượng một cách thường xuyên và chắc chắn thì Thức vô biên xứ thiền mới có thể sinh khởi được.

ii, Người tam nhân (Tihetukapuggala) hoặc Người quả hữu học (Phala-sekkhapuggala) đã đắc Thức vô biên xứ thiền rồi, khi có nguyện vọng sẽ nhập vào Thức vô biên xứ thiền thì phải có Không vô biên xứ thiền tâm mà đã từng sinh khởi với mình trong kiếp này làm đối tượng.

iii, Khi Người tam nhân hoặc Người quả hữu học chết đi, sẽ tái sinh vào cõi trời Vô sắc, cảnh giới Thức vô biên xứ thiền, tục sinh với Thức vô biên xứ quả tâm có Không vô biên xứ thiền tâm đã từng sinh khởi với mình trong kiếp trước làm đối tượng. Ngay cả khi Thức vô biên xứ quả tâm làm phạm sự hộ kiếp hoặc phạm sự tử cũng cần phải có Không vô biên xứ thiền tâm mà đã từng sinh khởi với mình trong kiếp trước làm đối tượng vậy.

iv, Người tam nhân hoặc Người quả hữu học tiếp tục tu tiến minh sát (vipassanā) đến lúc đắc A-ra-hán đạo, A-ra-hán quả, trở thành bậc Thánh vô học (Asekkhapuggala) trong kiếp này; khi nhập vào Thức vô biên xứ thiền thì thiền tâm mới sinh khởi này là Thức vô biên xứ duy tác tâm, có đối tượng là Không vô biên xứ thiền tâm mà đã từng sinh khởi với mình trong kiếp này.

v, Bậc thánh A-ra-hán đã đắc thiền định (Jhānalābhīpuggala), khi đắc Đệ ngũ thiền sắc giới (Rūpapañcamajjhāna) mà có nguyện vọng tu tiến các bậc thiền tiếp tục thì cần phải tu tập Không vô biên xứ thiền trước đã. Khi đã đắc Không vô biên xứ thiền thì đó chính là Không vô biên xứ thiền duy tác, rồi tu tiến tiếp Thức vô biên xứ thiền với Không vô biên xứ duy tác tâm vừa đắc làm đối tượng. Do vậy, khi Thức vô biên xứ thiền duy tác sinh khởi thì phải lấy Không vô biên xứ duy tác tâm đã từng sinh

khởi với mình trong kiếp này làm đối tượng.

Kết lại, cả 3 tâm Thức vô biên xứ thiện tâm, quả tâm, duy tác tâm có đối tượng là Không vô biên xứ thiện tâm mà đã sinh khởi với hành giả trong kiếp này hoặc kiếp trước và có Không vô biên xứ duy tác tâm sinh khởi trong kiếp này làm đối tượng.

b, 3 Phi tướng phi phi tướng xứ thiện tâm: nhận Vô sở hữu xứ thiện tâm, Vô sở hữu xứ duy tác tâm làm đối tượng, cụ thể như sau:

3 tâm là: Phi tướng phi phi tướng xứ thiện tâm, Phi tướng phi phi tướng xứ quả tâm và Phi tướng phi phi tướng xứ duy tác tâm nhận Vô sở hữu xứ thiện tâm hoặc Vô sở hữu xứ duy tác tâm đã sinh rồi trong kiếp này hay kiếp trước làm đối tượng. Lời giải thích tương tự phần 2, a, ở trên.

Kết luận, 6 tâm là 3 Thức vô biên xứ thiện tâm và 3 Phi tướng phi phi tướng xứ thiện tâm nhận 4 Đại hành tâm là Không vô biên xứ thiện tâm, duy tác tâm và Vô sở hữu xứ thiện tâm, duy tác tâm làm đối tượng, cho nên gọi là 6 tâm nhận Đại hành cảnh làm đối tượng chắc chắn.

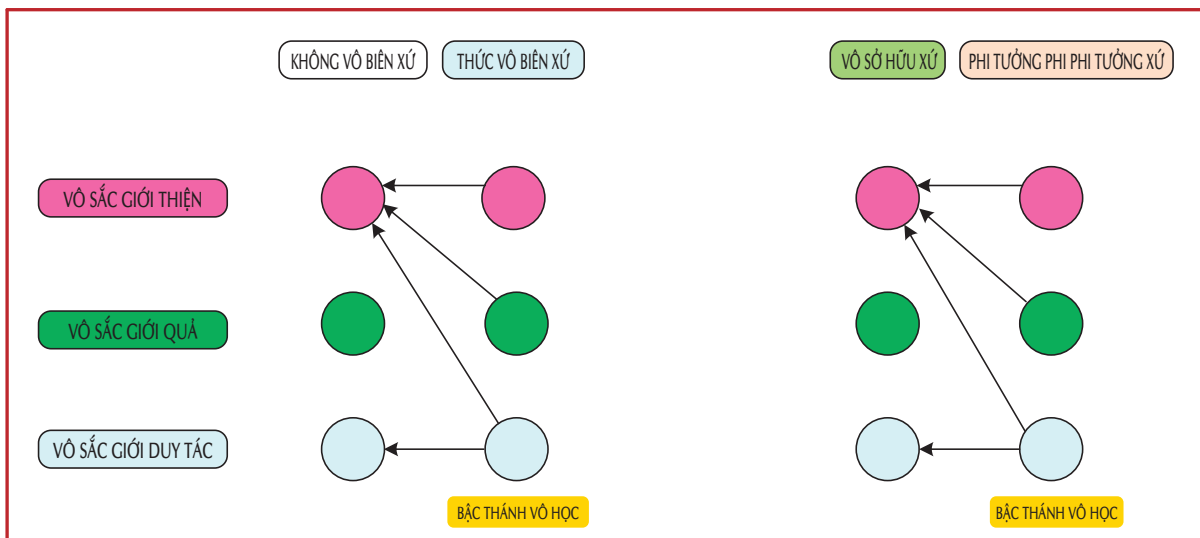

3, Paññattārammaṇa – Chế định cảnh:

a, 15 Sắc giới tâm: nhận Chế định làm đối tượng. Nghĩa là 15 tâm này là những tâm sinh khởi do sự chú mục trên các đề mục là các pháp chế định, đó là 26 đề mục thiền định: 10 biến xứ, 10 bất tịnh, 1 hơi thở, 1 thân, 1 chúng sinh đáng yêu, 1 chúng sinh gặp khổ, 1 chúng sinh được vui và 1 chúng sinh trung dung.

b, 3 Không vô biên xứ thiện tâm: chỉ có đối tượng là Kasiṇugghāṭimākāsa-paññatti – Hư không chế định phát sinh từ biến xứ mà thôi.

Kasiṇugghāṭimākāsapaññatti có nghĩa là sự trống không khi vòng biển xứ mất đi hoặc là sự trống không khi loại bỏ vòng biển xứ; chính việc chế định sự trống không này khi đem ra làm đối tượng nên được gọi là *Hư không chế định phát sinh từ biển xứ*. Cho nên, tâm có đối tượng là Kasiṇugghāṭimākāsapaññatti này được gọi tên là *Ākāsānañcāyatanacitta – Không vô biên xứ tâm*. Có cả thảy 3 tâm là:

- * Ākāsānañcāyatanakusalacitta – Không vô biên xứ thiện tâm.
- * Ākāsānañcāyatanavipākacitta – Không vô biên xứ quả tâm.
- * Ākāsānañcāyatanakiriyācitta – Không vô biên xứ duy tác tâm.

c, 3 *Vô sở hữu xứ thiên tâm*: chỉ có đối tượng là Natthibhāvapaññatti – Trạng thái không chế định mà thôi.

Natthibhāvapaññatti có nghĩa là sự không có gì, dù chỉ là một tí, một xíu cũng không có. Hành giả lấy chế định được quy ước rằng tí gì cũng không có làm đối tượng, và tâm nhận chế định này làm đối tượng có tên là *Ākiñcaññāyatanacitta – Vô sở hữu xứ tâm*. Có cả thảy 3 tâm là:

- * Ākiñcaññāyatanakusalacitta – Vô sở hữu xứ thiện tâm.
- * Ākiñcaññāyatanavipākacitta – Vô sở hữu xứ quả tâm.
- * Ākiñcaññāyatanakiriyācitta – Vô sở hữu xứ duy tác tâm.

4, *Nibbānārammaṇa – Niết-bàn cảnh*:

8 Siêu thế tâm là: 4 Đạo tâm và 4 Quả tâm chỉ nhận Niết-bàn làm đối tượng mà thôi.

Niết-bàn là trạng thái diệt tận mọi tham ái (taṇhā) – công cụ trói buộc chúng sinh vào trong vòng tử sinh luân hồi. 4 Đạo tâm và 4 Quả tâm chính là tâm cắt đứt, hủy diệt các công cụ trói buộc nói trên, do vậy các tâm này sẽ liên đới đến đối tượng lục trần hay dính mắc đến thế gian pháp là điều không thể có. Các tâm này sẽ nhận đối tượng đặc biệt mà mọi chúng sinh nào trên thế gian cũng chưa từng tự mình thấy biết trước đây, chỉ trừ các bậc Thánh nhân (Ariyapuggala) mà thôi. Bởi thế 8 Siêu thế tâm này không thể có trạng thái khác làm đối tượng được ngoại trừ đối tượng đó là Niết-bàn.

5, *Kālavimuttārammaṇa – Thoát thời cảnh*:

Các Dục giới cảnh (Kāmārammaṇa) thuộc về cả 3 thời: hiện tại, quá khứ lẫn vị lai đầy đủ.

Về phần các Đại hành cảnh (Mahaggatārammaṇa) cũng thuộc về cả 3 thời,

nhưng các đối tượng của Thức vô biên xứ thiên và Phi tướng phi phi tướng xứ thiên thì chỉ ở quá khứ mà thôi.

Riêng Chế định cảnh và Niết-bàn cảnh thì không có thời gian, nghĩa là không thuộc về quá khứ, hiện tại hoặc vị lai gì cả.

Do bởi Chế định cảnh là pháp không có bản chất, không có thực tánh pháp, không bị tác động, biến đổi vì thường hay vô thường, không có sự sinh hay sự diệt là dấu hiệu của sự biến động thay đổi, của vô thường và đến cả sự điều khiển, ra lệnh cũng không thể được. Cho nên Chế định pháp không thuộc về 3 thời, do không có quá khứ, hiện tại hay vị lai nên Chế định pháp là pháp thoát 3 thời.

Niết-bàn là pháp có bản chất tối thượng, rốt ráo, có trạng thái thường hằng, không có biến động, đổi thay và không sinh không diệt; cho nên không thể thuộc về 3 thời, vì không có quá khứ, hiện tại hay vị lai nên Niết-bàn là pháp thoát 3 thời.

Kết lại, pháp thoát thời gian (*kālavimutta*) hay đối tượng thuộc về thoát thời chỉ có 2 là: Chế định pháp và Niết-bàn.

Kệ thi số 11 nói đến 60/92 tâm nhận 6 đối tượng tùy thời và thoát thời, theo trình tự các tâm ấy nhận đối tượng một cách chắc chắn, gọi là *ekanta* như sau:

- 25 tâm nhận Dục giới cảnh làm đối tượng chắc chắn,
- 6 tâm nhận Đại hành cảnh làm đối tượng chắc chắn,
- 21 tâm nhận Chế định cảnh làm đối tượng chắc chắn,
- 8/40 tâm nhận Niết-bàn làm đối tượng chắc chắn.

Số lượng tâm có tất cả 89 (hoặc 121), riêng 60/92 tâm đã nhận đối tượng chắc chắn, còn lại 29 tâm nhận nhiều loại đối tượng và không chắc chắn, gọi là nhận đối tượng *anekanta* và các loại đối tượng của 29 tâm này gọi là *sabbārammaṇa*.

IV. MỞ RỘNG NỘI DUNG KỆ THI SỐ 12

Số 29 tâm còn lại ngoài 60 tâm như đã nói ở trên trong kệ thi 11 là những tâm có thể nhận các loại đối tượng và ngoài ra còn phải kể đến 2 tâm đặc biệt khác nữa là 2 *Abhiññā* - Thắng trí, đó là: 1 *Abhiññākusalacitta* - Thắng trí thiện tâm và 1 *Abhiññākiriya-citta* - Thắng trí duy tác tâm. Tổng cộng là 31 tâm, trong kệ thi số 12, các tâm này nhận nhiều loại đối tượng, thuộc về nhiều loại thời gian, không giới hạn là quá khứ, hiện tại, vị lai hay thoát thời. Do vậy, đối tượng mà 31 tâm này nhận biết được gọi là *sabbārammaṇa* - tất cả đối tượng.

1, 20 tâm nhận các đối tượng ngoại trừ Siêu thế pháp:

- | | | |
|----------------------------|---|----------|
| – 12 Bất thiện tâm | } | = 20 tâm |
| – 4 Đại thiện tâm ly trí | | |
| – 4 Đại duy tác tâm ly trí | | |

20 tâm này nhận một trong 6 loại trần cảnh làm đối tượng, thuộc về Hiệp thế pháp là Dục giới cảnh, Đại hành cảnh hoặc là Chế định cảnh cũng được, trừ ra Siêu thế pháp mà thôi.

* 12 Bất thiện tâm là những tâm không tốt đẹp, không thể nhận các Siêu thế pháp là: 4 Đạo, 4 Quả và Niết-bàn làm đối tượng được.

* 4 Đại thiện tâm ly trí và 4 Đại duy tác tâm ly trí là những tâm không kết hợp với trí thì không thể nhận các Siêu thế pháp làm đối tượng được, do bởi 8 tâm này là loại tâm không kết hợp với paññācetasika - tuệ tâm sở nên không thể có đối tượng là các Siêu thế pháp.

Kết lại 20 tâm nêu trên nhận các đối tượng khác ngoài Siêu thế pháp thì được.

2, 5 tâm nhận mọi đối tượng ngoại trừ A-ra-hán đạo và A-ra-hán quả:

4 Đại thiện tâm hợp trí và 1 Thắng trí thiện tâm nhận Lục trần là Hiệp thế, Chế định và Siêu thế làm đối tượng đều được cả, ngoại trừ A-ra-hán đạo và A-ra-hán quả là không thể; bởi vì người có thể nhận lấy A-ra-hán đạo và A-ra-hán quả làm đối tượng được phải là người đắc quả A-ra-hán.

3, 6 tâm nhận tất cả đối tượng:

- | | | |
|-----------------------------|---|---------|
| – 1 Ý môn hướng tâm | } | = 6 tâm |
| – 4 Đại duy tác tâm hợp trí | | |
| – 1 Thắng trí duy tác tâm | | |

6 tâm này nhận Lục trần là Dục giới, Đại hành, Chế định và tất cả Siêu thế pháp làm đối tượng đều được, không ngoại trừ gì cả.

Kết luận, 31 tâm được nói đến trong kệ thi số 12 này là những tâm nhận nhiều loại đối tượng, không chắc chắn là dạng đối tượng nào, nên được gọi là *anekanta*.

V. ĐỐI TƯỢNG CỦA DVĀRAVIMUTTACITTA – THOÁT MÔN

Đa phần các tâm cần phải dựa vào dvāra - môn để sinh khởi, các tâm dựa

vào môn để sinh khởi được gọi là *dvārikacitta*, tuy nhiên vẫn có 19 tâm sinh khởi mà không dựa vào môn nào cả như đã nói trong phần Môn Quy Tập. 19 tâm đó là:

$$\left. \begin{array}{l} - 2 \text{ Suy đạt tâm thọ xả} \\ - 8 \text{ Đại quả tâm} \\ - 9 \text{ Đại hành quả tâm} \end{array} \right\} = 19 \text{ tâm}$$

19 tâm này tại thời điểm làm các phạm sự: Tục sinh, Hộ kiếp, Tử mặc dầu không dựa vào một môn nào cả để sinh khởi, mà do nghiệp lực quá khứ nhưng luôn vẫn nhận một loại đối tượng nào đó trong 6 loại đối tượng. Các đối tượng này chẳng liên quan gì đến kiếp hiện tại mà là đối tượng có được từ kiếp trước tại thời điểm gần chết, lúc mà *marañāsannajavanacitta - cận tử tốc hành tâm* nhận lấy đối tượng này. Tùy thuộc vào tác hành của chúng sinh sắp chết đó nhận đối tượng gì. Nếu như lúc gần chết nhận sắc trần làm đối tượng thì sắc trần ấy chính là đối tượng của *dvāravimuttacitta - thoát môn tâm*. Hoặc giả sử lúc gần chết mà cận tử tốc hành tâm nhận thanh trần, hương trần, vị trần, xúc trần hay pháp trần làm đối tượng thì các đối tượng ấy chính là đối tượng của thoát môn tâm. Cho nên, có thể nói được rằng đối tượng của thoát môn tâm là một đối tượng nào đó trong số 6 loại đối tượng vậy.

Đối tượng của thoát môn tâm liên quan đến cận tử thời sẽ có tên gọi đặc biệt là: *Kammārammaṇa – Nghiệp cảnh, Kammanimittārammaṇa – Nghiệp tướng cảnh và Gatanimittārammaṇa – Thú tướng cảnh*. Sáu đối tượng đến hiển hiện với chúng sinh sắp chết bao gồm một trong năm Ngũ trần: Sắc trần, Thanh trần, Hương trần, Vị trần, Xúc trần thì gọi là *Kammanimittārammaṇa – Nghiệp tướng cảnh* hoặc *Gatanimittārammaṇa – Thú tướng cảnh*, tùy theo trạng thái của đối tượng xuất hiện biểu thị nên. Riêng về Pháp trần xuất hiện trong giai đoạn cận tử thì gọi là *Kammārammaṇa – Nghiệp cảnh* cũng được, *Kammanimittārammaṇa – Nghiệp tướng cảnh* cũng được hoặc *Gatanimittārammaṇa – Thú tướng cảnh* đều được cả.

Như vậy, đối tượng của thoát môn tâm chính là 3 loại cảnh nêu trên, thuộc về Lục trần đến hiển hiện với chúng sinh sắp chết ở cận tử thời. Các đối tượng này luôn hiển hiện với tất cả chúng sinh khắp Tam giới, ngoại trừ cõi trời Vô tướng (*Asaññasattabhūmi*) và bậc Thánh A-ra-hán.

Về phần Lục trần đến hiển hiện qua mắt, tai, mũi, lưỡi, thân và ý lúc bình thường thì không gọi là *Kammārammaṇa – Nghiệp cảnh, Kammanimittārammaṇa – Nghiệp tướng cảnh* hoặc *Gatanimittārammaṇa – Thú tướng cảnh*. Cũng vậy, với bậc Thánh A-ra-hán lúc sắp nhập Niết-bàn sẽ không gọi tên các đối tượng như thế nữa, bởi vì không có sự tục sinh tiếp theo đối với các Ngài.

Các chúng sinh đang còn tử sinh luân hồi trong Tam giới (trừ cõi trời Vô tướng) thì luôn phải có một trong các đối tượng này đến hiển hiện lúc gần chết vậy.

1, *Kammārammaṇa* – Nghiệp cảnh:

Kammārammaṇa – Nghiệp cảnh chính là Pháp trần, liên quan đến thiện nghiệp, bất thiện nghiệp thuộc về Trọng yếu nghiệp (Garukamma), Cận tử nghiệp (Āsannakamma), Tập quán nghiệp (Ācinnakamma) hoặc Tích lũy nghiệp (Kaṭattākamma) mà sẽ cho quả tục sinh trong kiếp tới. Sự việc này giống như sự xuất hiện bản thân qua ý môn một cách rõ rệt. Thiện nghiệp hoặc bất thiện nghiệp mà cho quả tái sinh ấy sẽ đến hiển hiện trong tâm giống như mới sinh khởi lại. Sự hiện hữu của nghiệp cảnh có 2 dạng:

a, *Nghiệp cảnh* đến hiển lộ do thiện nghiệp hoặc bất thiện nghiệp, biểu thị rõ rệt bản thân theo năng lực của *pubbekatasaññā*, tức là các *tướng quá khứ* mà tâm thức đã ghi lại những gì đã xảy ra bên trong mình trước đây. Chẳng hạn như thiện nghiệp của bản thân là niềm hoan hỷ lúc làm phước, bố thí, cúng dường, giữ giới, tham thiền lúc 10, 20 năm trước và đến giờ vẫn còn nhớ lại được niềm vui, niềm hoan hỷ ấy. Hoặc là bất thiện nghiệp mà bản thân từng buồn rầu, đau khổ khi gặp hoạn nạn, thiên tai, lửa cháy, bị lừa đảo, ... dù đã nhiều năm trôi qua, hay sự giận dữ, bực mình ai đó trước đây, v.v... đến lúc gần chết thì lại nhớ đến sự buồn lòng hay giận dữ đó. Điều này cũng giống như người già có tuổi, nhớ nghĩ đến thời thanh xuân của mình; thuở ấy còn trẻ trung, yêu đời, tươi vui và vẫn còn nghĩ tưởng, nhớ lại được những tâm trạng lúc đó, việc biểu hiện của nghiệp cảnh do năng lực của *pubbekatasaññā* cũng dạng như vậy.

b, *Nghiệp cảnh* đến hiển lộ do thiện nghiệp hoặc bất thiện nghiệp khiến cho nó giống như mới sinh ra; đó là biểu hiện theo năng lực của *sampatikatasaññā*, tức là sự nhớ tưởng sự việc bên trong bản thân, dạng na ná như đang làm, đang tiến hành lúc bấy giờ. Ví dụ như các thiện nghiệp mà tự thân từng vui vẻ, hoan hỷ lúc đang làm phước, giữ giới, tham thiền hoặc là bất thiện nghiệp vì đã từng buồn rầu do nhà cháy, hay bị lừa đảo, mất mát tài sản, hoặc là giận dữ người nào đó mà thời gian đã trôi qua rất nhiều năm rồi; đến khi gần chết thì niềm vui, hoan hỷ sinh khởi giống như là bản thân đang làm phước, giữ giới, tham thiền vậy, hoặc sự giận dữ, bực mình sinh khởi giống như mình đang cãi vả với ai đó. Ở đây có thể so sánh với niềm hoan sinh khởi trong tâm của người nằm ngủ vào ban đêm vừa bước ra khỏi cơn mộng đẹp do bởi niềm vui vẻ đó của họ có được là tại ban chiều, ban tối họ mới xem kịch, xem hát xong.

LIÊN QUAN ĐỐI TƯỢNG GIỮA KIẾP TRƯỚC VÀ KIẾP SAU
QUA LỘ TRÌNH CẬN TỬ

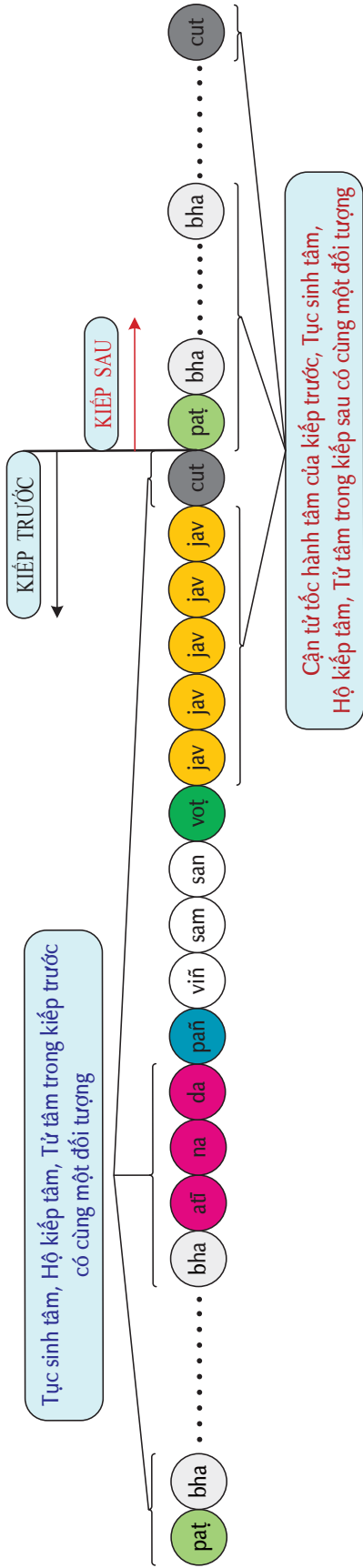

XÉT THỜI CỦA ĐỐI TƯỢNG LÀ NGHIỆP TƯỚNG
HAY THỨ TƯỚNG THEO LỘ TRÌNH CẬN TỬ

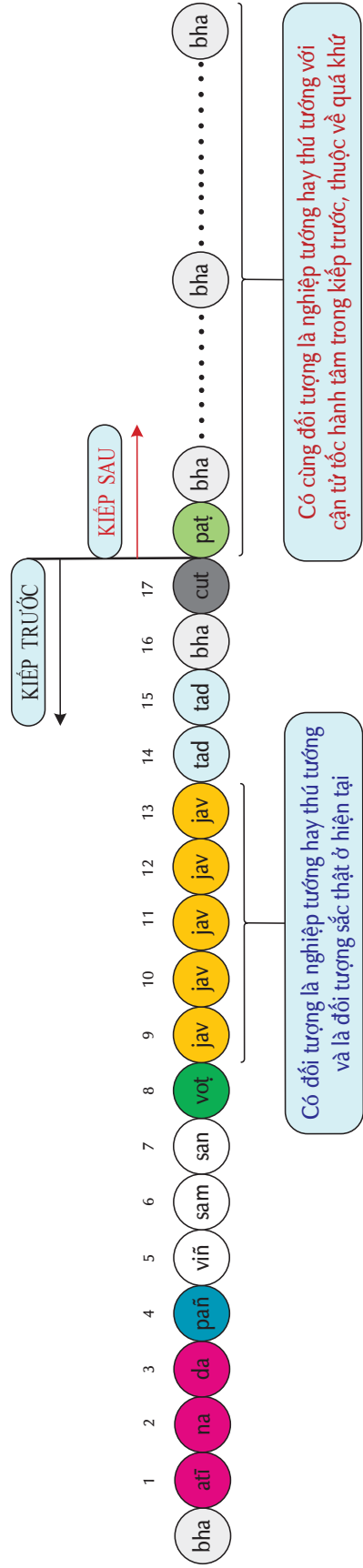

**XÉT THỜI CỦA ĐỐI TƯỢNG LÀ NGHIỆP TƯỚNG
HAY THỨ TƯỚNG THEO LỘ TRÌNH CẬN TỬ**

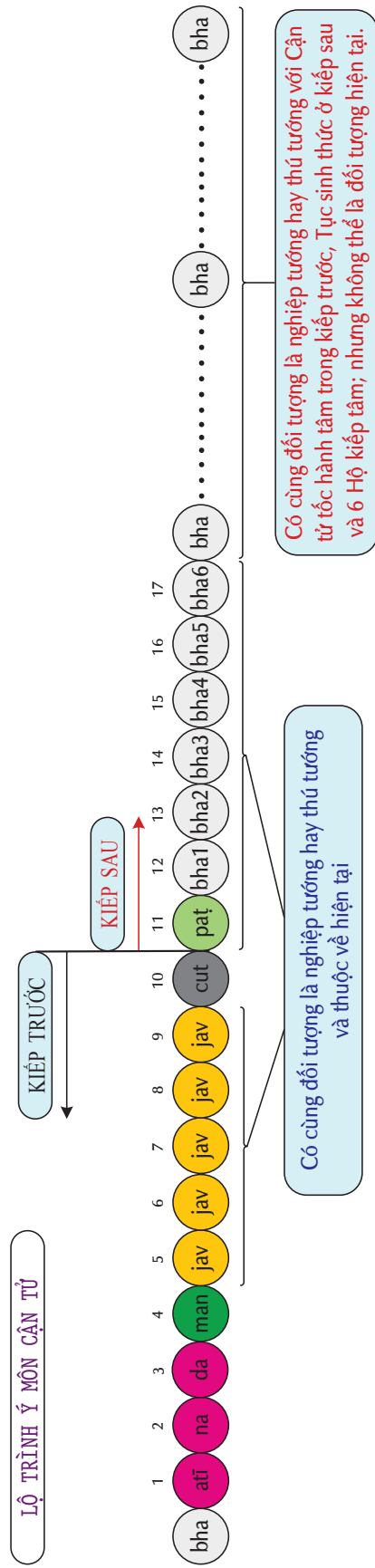
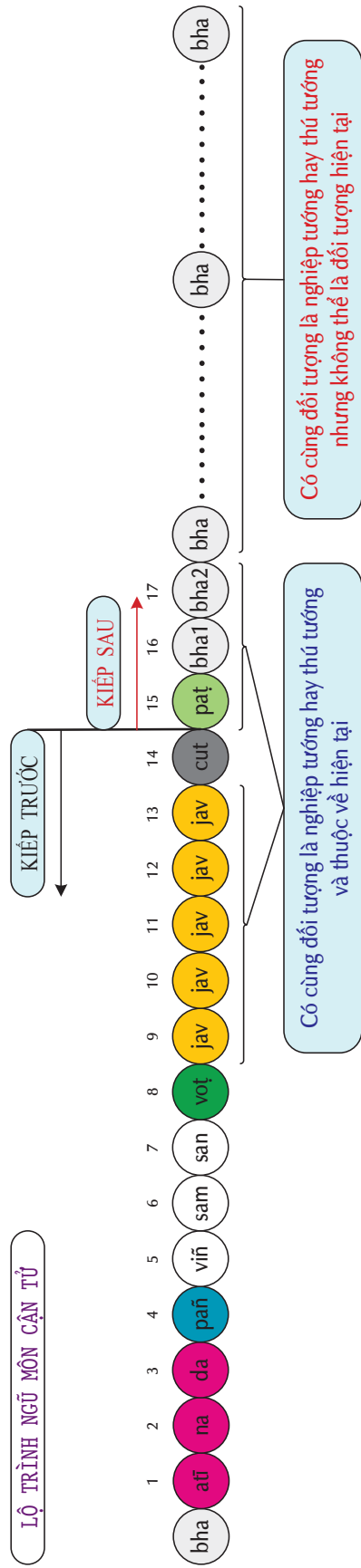

Nghiệp cảnh như đã nói ở đây chỉ biểu hiện qua Ý môn, không biểu hiện qua 5 môn còn lại được, và nghiệp cảnh này luôn nghĩ tưởng đến những tạo tác đã trôi qua rồi nên thuộc về đối tượng Quá khứ (Atītārammaṇa).

- * Nếu nghiệp cảnh là thiện nghiệp thì đưa đến tái sinh vào lạc cảnh.
- * Nếu nghiệp cảnh là bất thiện nghiệp thì đưa đến tái sinh vào khổ cảnh.

2, *Kammanimittārammaṇa* – Nghiệp tướng cảnh:

Kammanimittārammaṇa – Nghiệp tướng cảnh nghĩa là cảnh (đối tượng) là nhân của sự tác hành.

* *Kammaṣa nimittaṃ = Kammanimittaṃ.*

Đối tượng là nhân của sự tác hành gọi là *ngiệp tướng cảnh*.

Nghiệp tướng cảnh chính là sáu trần: sắc, thanh, hương, vị, cứng-mềm, nóng-lạnh, căng-chùng và pháp nhận được bằng tâm ý; ở đây muốn nói đến sáu trần mà liên đới đến tác hành của mỗi một chúng sinh đã làm bằng thân, khẩu, ý mà thôi.

Sáu loại đối tượng liên quan đến tác hành của bản thân, và là nghiệp tướng cảnh được chia làm 2 dạng:

a, *Upaladdhakammanimitta*: bao gồm sáu trần mà bản thân đã gặp thấy, là pháp đứng đầu trong lúc tác hành:

i, *Phần thiện*: chẳng hạn như bố thí, cúng dường, đặt bát, dâng y, xây dựng trường học, bệnh viện, chùa chiền, v.v...

ii, *Phần bất thiện*: ví dụ chúng sinh bị giết, đồ đạc bị trộm, phụ nữ bị tà dâm, thấy hình ảnh của người đang làm việc xấu ác, v.v...

b, *Upakaraṇakammanimitta*: bao gồm sáu trần mà bản thân đã gặp thấy, nhưng không phải là pháp đứng đầu trong lúc tác hành, chỉ là phần kết hợp, hỗ trợ khi tác hành mà thôi:

i, *Phần thiện*: chẳng hạn như tượng Phật, hương hoa, mâm bát, tọa cụ, bàn ghế, việc học hành, sách vở, thầy cô, công cụ khi làm thiện pháp, v.v...

ii, *Phần bất thiện*: ví dụ lưới bẫy, giáo mác, đao kiếm, súng, chai rượu, đồ ăn nhậu, công cụ để làm việc bất thiện, v.v...

Trong cả 2 dạng nghiệp tướng này, các loại hữu tình hoặc vô tình liên quan trực tiếp đến việc làm thiện, làm ác thuộc về *Upaladdhakammanimitta*. Còn các sự vật khác là phần kết hợp hỗ trợ cho việc làm thiện, làm ác thì thuộc về *Upakaraṇakammanimitta*.

Nếu lúc sắp chết, các nghiệp tướng này là dấu hiệu hiện hữu lộ ra trước mắt, với đối tượng là phần thiện thì sẽ đưa đi tái sinh vào lạc cảnh và ngược lại nếu là bất thiện sẽ dẫn đi tái sinh vào khổ cảnh.

3, *Gatinimittārammaṇa* – Thú tướng cảnh:

Gatinimittārammaṇa – Thú tướng cảnh chính là đối tượng của kiếp sống mà cần phải đến, tức là đối tượng sẽ được thụ hưởng trong kiếp tiếp theo.

* *Gatiyā nimittam* = *Gatinimittam*.

Đối tượng của kiếp sống mà cần phải đến gọi là *thú tướng cảnh*.

Thú tướng cảnh bao gồm sáu trần mà chúng sinh sẽ thấy, gặp và thụ hưởng trong kiếp kế tiếp một cách rõ ràng. Thú tướng cảnh được chia làm 2 dạng:

a, *Upalabhitabbagatinimitta*: là đối tượng sáu trần của kiếp sống mà sẽ được gặp, được thấy, chẳng hạn:

* Nếu sắp sinh vào cõi trời: sẽ thấy thiên xa, thiên cung, thiên nam, thiên nữ, đồ trang sức chư thiên, vườn địa đàng, hoa trời các loại, v.v...

* Nếu sắp sinh vào các cõi người: sẽ thấy bầu thai mẹ, phòng ốc, nhà cửa, đồ dùng, làng mạc, phố thị, v.v...

* Nếu sắp sinh vào cõi súc sinh: sẽ thấy các loài súc vật như voi, ngựa, trâu, bò, mèo, chó, côn trùng, v.v...

* Nếu sắp sinh vào cõi ngạ quỷ hoặc a-tu-la: sẽ thấy rừng sâu, vực thẳm, biển hồ, sông nước, núi đồi, đầm ao, cây cối, hang động, là nơi ở của loài ngạ quỷ, a-tu-la v.v...

* Nếu sắp sinh vào cõi địa ngục: sẽ thấy chảo dầu sôi, lưỡi cưa người, diêm vương, đầu trâu mặt ngựa, quạ đen, chó ngao, gươm giáo, lửa cháy, khói bốc, v.v...

b, *Upabhogagatinimitta*: là đối tượng sáu trần của kiếp sống mà sẽ được thụ hưởng, chẳng hạn:

* Nếu sắp sinh vào cõi trời: sẽ ngồi trên thiên xa, du hành trong thiên uyển, vui đùa vui vẻ với các thiên nam, thiên nữ, v.v...

* Nếu sắp sinh vào các cõi người: sẽ có dấu hiệu giống như bản thân đang đi đến nói chuyện với ai đó, hoặc đang làm công việc nào đó, ...

* Nếu sắp sinh vào cõi súc sinh: sẽ cảm thấy mình đang là loài vật nào đó hoặc thấy chỗ ở của loài vật ấy hoặc là đang đùa giỡn với con vật này nọ, v.v...

* Nếu sắp sinh vào cõi ngạ quỷ hoặc a-tu-la: thì cảm nhận bản thân đang đi trong khu vực ghê rợn nào đó, hoặc thân thể của mình trông đáng ghê sợ, xấu xí, hay là đang đói khát vô cùng, cần phải tìm kiếm thức ăn, đồ uống ngay, v.v...

* Nếu sắp sinh vào cõi địa ngục: sẽ cảm thấy mình đang bị búa gõ, đánh đập, bị bầy chó ngao cắn xé, hoặc bị xiềng xích trói cột, hoặc đi đến nơi nhốt người, bị tra tấn khốc liệt, v.v...

Riêng về phần sẽ đi tái sinh vào cõi Phạm thiên thì cả 2 dạng thú tướng cảnh như trên đều không có, chỉ có *Nghiệp tướng chế định* (Paññattikammanimitta) và *Nghiệp tướng đại hành* (Mahaggatakammanimitta) mà thôi. Bởi vì 2 loại nghiệp tướng này là quả của các thiện tâm mà hành giả đã chứng đắc rồi, nên chỉ nhận các đối tượng chế định và đại hành thôi, là những đối tượng mà tâm tiếp nhận sẽ cho quả tái sinh trong cảnh giới Phạm thiên.

Thú tướng cảnh này chỉ biểu hiện duy nhất qua ý môn và được xếp vào đối tượng hiện tại bởi vì đang tiếp nhận dấu hiệu (tướng) ấy.

MỘT VÀI KẾT LUẬN

NGHIỆP CẢNH

- Thuộc về Danh pháp (Nāmadhamma),
- Thuộc về Dục giới pháp (Kāmadhamma),
- Là đối tượng của Tục sinh thức trong kiếp mới của chúng sinh trong 11 cõi Dục giới (2 Suy đạt tâm thọ xả, 8 Đại quả tâm),
- Thuộc về Pháp trần (Dhammārammaṇa),
- Sinh khởi qua Ý môn (Manodvāra),
- Thời quá khứ (Atītakāla).

NGHIỆP TƯỚNG CẢNH

- Thuộc về Sắc pháp, Danh pháp hoặc Chế định pháp đều được,
- Thuộc về Dục giới pháp (54,52,28) hoặc Đại hành pháp (Không vô biên xứ thiện, Vô sở hữu xứ thiện),
- Là đối tượng của Tục sinh thức trong kiếp mới của chúng sinh 11 cõi Dục giới, 15 cõi Sắc giới (trừ Vô tưởng thiên) và 4 cõi Vô sắc giới,
- Thuộc về Lục trần,
- Sinh khởi qua 6 môn,
- Thời quá khứ, hiện tại và thoát thời tùy phù hợp.

THÚ TƯỚNG CẢNH

- Thuộc về Sắc pháp, Danh pháp đều được,
- Thuộc về Dục giới pháp (54,52,28),
- Là đối tượng của Tục sinh thức trong kiếp mới của chúng sinh 11 cõi Dục giới,
- Thuộc về Lục trần,

- Sinh khởi qua 6 môn,
- Thời hiện tại, quá khứ tùy phù hợp.

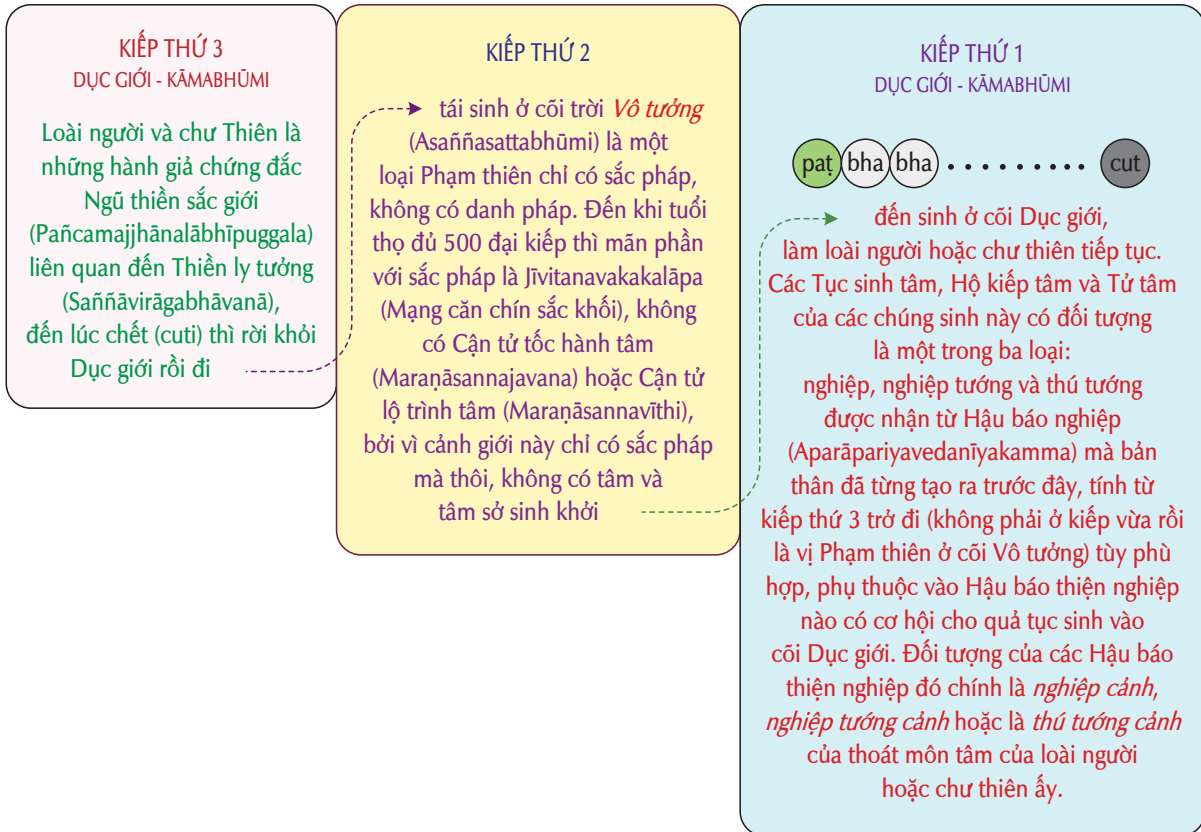

B. ĐỐI TƯỢNG DẠNG CHI TIẾT

Như trên đã nêu, có tất cả 6 loại đối tượng, đó là: Sắc trần, Thinh trần, Hương trần, Vị trần, Xúc trần và Pháp trần, gọi chung là Lục trần. Ngoài ra, lại còn chia ra 4 dạng đối tượng nữa là: Dục giới cảnh, Đại hành cảnh, Chế định cảnh và Siêu thế cảnh. Do bởi bản chất của đối tượng rất đa dạng, diễn biến cùng khắp và có nhiều tên gọi khác nhau tùy trường hợp, cho nên lúc sắp xếp các đối tượng một cách chi tiết thì có cả thảy 21 loại, đó là:

1, *Kāmārammaṇa* – *Dục giới cảnh*: gồm 54 Dục giới tâm, 52 tâm sở, 28 sắc pháp, thuộc về Lục trần.

2, *Mahaggatārammaṇa* – *Đại hành cảnh*: gồm 27 Đại hành tâm, 35 tâm sở, thuộc về Pháp trần.

3, *Nibbārammaṇa* – *Niết-bàn cảnh*: gồm Niết-bàn, thuộc về Pháp trần.

4, *Nāmaārammaṇa* – *Danh cảnh*: gồm 89 tâm, 52 tâm sở, Niết-bàn, thuộc về

Pháp trần.

5, *Rūpaārammaṇa* – *Sắc cảnh*: gồm 28 sắc pháp, thuộc về Lục trần.

6, *Paccuppanārammaṇa* – *Hiện tại cảnh*: gồm tâm, tâm sở, sắc pháp đang sinh khởi, thuộc về Lục trần.

7, *Anāgatārammaṇa* – *Vị lai cảnh*: gồm tâm, tâm sở, sắc pháp sẽ sinh khởi, thuộc về Lục trần.

8, *Atītārammaṇa* – *Quá khứ cảnh*: gồm tâm, tâm sở, sắc pháp đã diệt đi, thuộc về Lục trần.

9, *Kālavimuttārammaṇa* – *Thoát thời cảnh*: gồm Niết-bàn, chế định, thuộc về Pháp trần.

10, *Paññattārammaṇa* – *Chế định cảnh*: gồm Danh chế định, Nghĩa chế định, thuộc về Pháp trần.

11, *Paramatthārammaṇa* – *Chân nghĩa cảnh*: gồm tâm, tâm sở, sắc pháp và Niết-bàn, thuộc về Lục trần.

12, *Ajjhattārammaṇa* – *Nội cảnh*: gồm tâm, tâm sở, sắc pháp sinh khởi trong thân mình, thuộc về Lục trần.

13, *Bahiddhārammaṇa* – *Ngoại cảnh*: gồm tâm, tâm sở, sắc pháp sinh khởi nơi người khác và sắc pháp của loài vô tình, luôn cả Niết-bàn, Chế định, thuộc về Lục trần.

14, *Ajjhattabahiddhārammaṇa* – *Nội ngoại cảnh*: gồm tâm, tâm sở, sắc pháp sinh khởi trong thân mình và bên ngoài thân mình, thuộc về Lục trần.

15, *Pañcārammaṇa* – *Ngũ trần*: gồm 7 sắc đối tượng (visayarūpa), thuộc về Ngũ trần.

16, *Rūpārammaṇa* – *Sắc trần*: gồm các loại màu.

17, *Saddārammaṇa* – *Thính trần*: gồm các loại tiếng, âm thanh.

18, *Gandhārammaṇa* – *Hương trần*: gồm các loại mùi.

19, *Rasārammaṇa* – *Vị trần*: gồm các loại vị.

20, *Phoṭṭhabbārammaṇa* – *Xúc trần*: gồm cứng-mềm, nóng-lạnh, căng-chùng.

21, *Dhammārammaṇa* – *Pháp trần*: gồm tâm, tâm sở, sắc tịnh, sắc vi tế, Niết-bàn, chế định.

C. PHÂN CHIA TÂM NHẬN ĐỐI TƯỢNG CHI TIẾT CHẮC CHẮN VÀ KHÔNG CHẮC CHẮN

1, *Kāmārammaṇa – Dục giới cảnh*: tâm nhận đối tượng Dục giới cảnh gồm 56 tâm.

a, *Tâm nhận đối tượng Dục giới cảnh chắc chắn*: gồm 25 tâm, đó là:

– Ngũ song thức tâm:	10
– Ý giới:	3
– Suy đạt tâm:	3
– Tiểu sanh tâm:	1
– Đại quả tâm:	<u>8</u>
	cộng: 25 tâm.

b, *Tâm nhận đối tượng Dục giới cảnh không chắc chắn*: gồm 31 tâm, đó là:

– Bất thiện tâm:	12
– Ý môn hướng tâm:	1
– Đại thiện tâm:	8
– Đại duy tác tâm:	8
– Thắng trí tâm:	<u>2</u>
	cộng: 31 tâm.

c, *Tâm không nhận đối tượng Dục giới cảnh*: gồm 35 tâm, đó là:

– Đại hành tâm:	27
– Siêu thế tâm:	<u>8</u>
	cộng: 35 tâm.

2, *Mahaggatārammaṇa – Đại hành cảnh*: tâm nhận đối tượng Đại hành cảnh gồm 37 tâm.

a, *Tâm nhận đối tượng Đại hành cảnh chắc chắn*: gồm 6 tâm, đó là:

– Thức vô biên xứ thiền tâm:	3
– Phi tưởng phi phi tưởng xứ thiền tâm:	<u>3</u>
	cộng: 6 tâm.

b, *Tâm nhận đối tượng Đại hành cảnh không chắc chắn*: gồm 31 tâm, đó là:

– Bất thiện tâm:	12
– Ý môn hướng tâm:	1
– Đại thiện tâm:	8

– Đại duy tác tâm:	8
– Thắng trí tâm:	<u>2</u>
	cộng: 31 tâm.

c, *Tâm không nhận đối tượng Đại hành cảnh*: gồm 54 tâm, đó là:

– Vô nhân tâm (trừ Ý môn hướng tâm):	17
– Đại quả tâm:	8
– Sắc giới tâm:	15
– Không vô biên xứ thiền tâm:	3
– Vô sở hữu xứ thiền tâm:	3
– Siêu thế tâm:	<u>8</u>
	cộng: 54 tâm.

3, *Nibbārammaṇa – Niết-bàn cảnh*: tâm nhận đối tượng Niết-bàn cảnh gồm 19 tâm.

a, *Tâm nhận đối tượng Niết-bàn cảnh chắc chắn*: gồm 8 tâm, đó là:

– Siêu thế tâm:	8
-----------------	---

b, *Tâm nhận đối tượng Niết-bàn cảnh không chắc chắn*: gồm 11 tâm, đó là:

– Ý môn hướng tâm:	1
– Đại thiện tâm hợp trí:	4
– Đại duy tác tâm hợp trí:	4
– Thắng trí tâm:	<u>2</u>
	cộng: 11 tâm.

c, *Tâm không nhận đối tượng Niết-bàn cảnh*: gồm 72 tâm, đó là:

– Bất thiện tâm:	12
– Vô nhân tâm (trừ Ý môn hướng tâm):	17
– Đại thiện tâm ly trí:	4
– Đại duy tác tâm ly trí:	4
– Đại quả tâm:	8
– Đại hành tâm:	<u>27</u>
	cộng: 72 tâm.

4, *Nāmaārammaṇa – Danh cảnh*: tâm nhận đối tượng Danh cảnh gồm 57 tâm.

a, *Tâm nhận đối tượng Danh cảnh chắc chắn*: gồm 14 tâm, đó là:

- Siêu thế tâm: 8
 - Thức vô biên xứ thiền tâm: 3
 - Phi tướng phi phi tướng xứ thiền tâm: 3
- cộng: 14 tâm.

b, *Tâm nhận đối tượng Danh cảnh không chắc chắn*: gồm 43 tâm, đó là:

- Dục giới tâm (trừ Ngũ song thức và Ý giới): 41
 - Thắng trí tâm: 2
- cộng: 43 tâm.

c, *Tâm không nhận đối tượng Danh cảnh*: gồm 34 tâm, đó là:

- Ngũ song thức tâm: 10
 - Ý giới: 3
 - Sắc giới tâm: 15
 - Không vô biên xứ thiền tâm: 3
 - Vô sở hữu xứ thiền tâm: 3
- cộng: 34 tâm.

5, *Rūpaārammaṇa – Sắc cảnh*: tâm nhận đối tượng Sắc cảnh gồm 56 tâm.

a, *Tâm nhận đối tượng Sắc cảnh chắc chắn*: gồm 13 tâm, đó là:

- Ngũ song thức tâm: 10
 - Ý giới: 3
- cộng: 13 tâm.

b, *Tâm nhận đối tượng Sắc cảnh không chắc chắn*: gồm 43 tâm, đó là:

- Dục giới tâm (trừ Ngũ song thức và Ý giới): 41
 - Thắng trí tâm: 2
- cộng: 43 tâm.

c, *Tâm không nhận đối tượng Sắc cảnh*: gồm 35 tâm, đó là:

- Đại hành tâm: 27
 - Siêu thế tâm: 8
- cộng: 35 tâm.

6, *Paccuppannārammaṇa – Hiện tại cảnh*: tâm nhận đối tượng Hiện tại cảnh gồm 56 tâm.

a, *Tâm nhận đối tượng Hiện tại cảnh chắc chắn*: gồm 13 tâm, đó là:

- Ngũ song thức tâm: 10
- Ý giới: 3
- cộng: 13 tâm.

b, *Tâm nhận đối tượng Hiện tại cảnh không chắc chắn*: gồm 43 tâm, đó là:

- Dục giới tâm (trừ Ngũ song thức và Ý giới): 41
- Thắng trí tâm: 2
- cộng: 43 tâm.

c, *Tâm không nhận đối tượng Hiện tại cảnh*: gồm 35 tâm, đó là:

- Đại hành tâm: 27
- Siêu thế tâm: 8
- cộng: 35 tâm.

7, *Atītārammaṇa – Quá khứ cảnh*: tâm nhận đối tượng Quá khứ cảnh gồm 49 tâm.

a, *Tâm nhận đối tượng Quá khứ cảnh chắc chắn*: gồm 6 tâm, đó là:

- Thức vô biên xứ thiền tâm: 3
- Phi tưởng phi phi tưởng xứ thiền tâm: 3
- cộng: 6 tâm.

b, *Tâm nhận đối tượng Quá khứ cảnh không chắc chắn*: gồm 43 tâm, đó là:

- Dục giới tâm (trừ Ngũ song thức và Ý giới): 41
- Thắng trí tâm: 2
- cộng: 43 tâm.

c, *Tâm không nhận đối tượng Quá khứ cảnh*: gồm 42 tâm, đó là:

- Ngũ song thức tâm: 10
- Ý giới: 3
- Sắc giới tâm: 15
- Không vô biên xứ thiền tâm: 3
- Vô sở hữu xứ thiền tâm: 3
- Siêu thế tâm: 8
- cộng: 42 tâm.

8, *Anāgatārammaṇa – Vị lai cảnh*: tâm nhận đối tượng Vị lai cảnh gồm 43 tâm.

a, *Tâm nhận đối tượng Vị lai cảnh chắc chắn* là không có tâm nào.

b, *Tâm nhận đối tượng Vị lai cảnh không chắc chắn*: gồm 43 tâm, đó là:

– Dục giới tâm (trừ Ngũ song thức và Ý giới):	41
– Thắng trí tâm:	<u>2</u>
	cộng: 43 tâm.

c, *Tâm không nhận đối tượng Vị lai cảnh*: gồm 48 tâm, đó là:

– Ngũ song thức tâm:	10
– Ý giới:	3
– Đại hành tâm:	27
– Siêu thế tâm:	<u>8</u>
	cộng: 48 tâm.

9, *Kālavimuttārammaṇa – Thoát thời cảnh*: tâm nhận đối tượng Thoát thời cảnh gồm 60 tâm.

a, *Tâm nhận đối tượng Thoát thời cảnh chắc chắn*: gồm 29 tâm, đó là:

– Sắc giới tâm:	15
– Không vô biên xứ thiền tâm:	3
– Vô sở hữu xứ thiền tâm:	3
– Siêu thế tâm:	<u>8</u>
	cộng: 29 tâm.

b, *Tâm nhận đối tượng Thoát thời cảnh không chắc chắn*: gồm 31 tâm, đó là:

– Bất thiện tâm:	12
– Ý môn hướng tâm:	1
– Đại thiện tâm:	8
– Đại duy tác tâm:	8
– Thắng trí tâm:	<u>2</u>
	cộng: 31 tâm.

c, *Tâm không nhận đối tượng Thoát thời cảnh*: gồm 31 tâm, đó là:

– Vô nhân tâm (trừ Ý môn hướng tâm):	17
– Đại quả tâm:	8
– Thức vô biên xứ thiền tâm:	3
– Phi tướng phi phi tướng xứ thiền tâm:	<u>3</u>
	cộng: 31 tâm.

10, *Paññattārammaṇa* – *Chế định cảnh*: tâm nhận đối tượng Chế định cảnh gồm 52 tâm.

a, *Tâm nhận đối tượng Chế định cảnh chắc chắn*: gồm 21 tâm, đó là:

– Sắc giới tâm:	15
– Không vô biên xứ thiền tâm:	3
– Vô sở hữu xứ thiền tâm:	<u>3</u>
cộng:	21 tâm.

b, *Tâm nhận đối tượng Chế định cảnh không chắc chắn*: gồm 31 tâm, đó là:

– Bất thiện tâm:	12
– Ý môn hướng tâm:	1
– Đại thiện tâm:	8
– Đại duy tác tâm:	8
– Thắng trí tâm:	<u>2</u>
cộng:	31 tâm.

c, *Tâm không nhận đối tượng Chế định cảnh*: gồm 39 tâm, đó là:

– Vô nhân tâm (trừ Ý môn hướng tâm):	17
– Đại quả tâm:	8
– Thức vô biên xứ thiền tâm:	3
– Phi tướng phi phi tướng xứ thiền tâm:	3
– Siêu thế tâm:	<u>8</u>
cộng:	39 tâm.

11, *Paramatthārammaṇa* – *Chân nghĩa cảnh*: tâm nhận đối tượng Chân nghĩa cảnh gồm 70 tâm.

a, *Tâm nhận đối tượng Chân nghĩa cảnh chắc chắn*: gồm 39 tâm, đó là:

– Vô nhân tâm (trừ Ý môn hướng tâm):	17
– Đại quả tâm:	8
– Thức vô biên xứ thiền tâm:	3
– Phi tướng phi phi tướng xứ thiền tâm:	3
– Siêu thế tâm:	<u>8</u>
cộng:	39 tâm.

b, *Tâm nhận đối tượng Chân nghĩa cảnh không chắc chắn*: gồm 31 tâm, đó là:

– Bất thiện tâm:	12
– Ý môn hướng tâm:	1
– Đại thiện tâm:	8
– Đại duy tác tâm:	8
– Thắng trí tâm:	<u>2</u>
	cộng: 31 tâm.

c, *Tâm không nhận đối tượng Chân nghĩa cảnh*: gồm 21 tâm, đó là:

– Sắc giới tâm:	15
– Không vô biên xứ thiền tâm:	3
– Vô sở hữu xứ thiền tâm:	<u>3</u>
	cộng: 21 tâm.

12, *Ajjhattārammaṇa – Nội cảnh*: tâm nhận đối tượng Nội cảnh gồm 62 tâm.

a, *Tâm nhận đối tượng Nội cảnh chắc chắn*: gồm 6 tâm, đó là:

– Thức vô biên xứ thiền tâm:	3
– Phi tướng phi phi tướng xứ thiền tâm:	<u>3</u>
	cộng: 6 tâm.

b, *Tâm nhận đối tượng Nội cảnh không chắc chắn*: gồm 56 tâm, đó là:

– Dục giới tâm:	54
– Thắng trí tâm:	<u>2</u>
	cộng: 56 tâm.

c, *Tâm không nhận đối tượng Nội cảnh*: gồm 29 tâm, đó là:

– Sắc giới tâm:	15
– Không vô biên xứ thiền tâm:	3
– Vô sở hữu xứ thiền tâm:	3
– Siêu thế tâm:	<u>8</u>
	cộng: 29 tâm.

13, *Bahiddhārammaṇa – Ngoại cảnh*: tâm nhận đối tượng Ngoại cảnh gồm 82 tâm.

a, *Tâm nhận đối tượng Ngoại cảnh chắc chắn*: gồm 26 tâm, đó là:

– Sắc giới tâm:	15
– Không vô biên xứ thiền tâm:	3

– Siêu thể tâm: 8
cộng: 26 tâm.

b, *Tâm nhận đối tượng Ngoại cảnh không chắc chắn*: gồm 56 tâm, đó là:

– Dục giới tâm: 54
– Thắng trí tâm: 2
cộng: 56 tâm.

c, *Tâm không nhận đối tượng Ngoại cảnh*: gồm 9 tâm, đó là:

– Thức vô biên xứ thiền tâm: 3
– Vô sở hữu xứ thiền tâm: 3
– Phi tướng phi phi tướng thiền tâm: 3
cộng: 9 tâm.

14, *Ajjhattabahiddhārammaṇa – Nội ngoại cảnh*: tâm nhận đối tượng Nội ngoại cảnh gồm 56 tâm.

a, *Tâm nhận đối tượng Nội ngoại cảnh chắc chắn* là không có.

b, *Tâm nhận đối tượng Nội ngoại cảnh không chắc chắn*: gồm 56 tâm, đó là:

– Dục giới tâm: 54
– Thắng trí tâm: 2
cộng: 56 tâm.

c, *Tâm không nhận đối tượng Nội ngoại cảnh*: gồm 35 tâm, đó là:

– Đại hành tâm: 27
– Siêu thể tâm: 8
cộng: 35 tâm.

15, *Pañcārammaṇa – Ngũ trần*: tâm nhận đối tượng Ngũ trần gồm 46 tâm.

a, *Tâm nhận đối tượng Ngũ trần chắc chắn*: gồm 3 tâm, đó là:

– Ý giới: 3 tâm.

b, *Tâm nhận đối tượng Ngũ trần không chắc chắn*: gồm 43 tâm, đó là:

– Dục giới tâm (trừ Ngũ song thức và Ý giới): 41
– Thắng trí tâm: 2
cộng: 43 tâm.

c, *Tâm không nhận đối tượng Ngũ trần*: gồm 45 tâm, đó là:

– Ngũ song thức tâm:	10
– Đại hành tâm:	27
– Siêu thế tâm:	<u>8</u>
	cộng: 45 tâm.

16, *Rūpārammaṇa – Sắc trần*: tâm nhận đối tượng Sắc trần gồm 48 tâm.

a, *Tâm nhận đối tượng Sắc trần chắc chắn*: gồm 2 tâm, đó là:

– Nhãn thức tâm:	2 tâm.
------------------	--------

b, *Tâm nhận đối tượng Sắc trần không chắc chắn*: gồm 46 tâm, đó là:

– Dục giới tâm (trừ Ngũ song thức):	44
– Thắng trí tâm:	<u>2</u>
	cộng: 46 tâm.

c, *Tâm không nhận đối tượng Sắc trần*: gồm 43 tâm, đó là:

– Nhĩ thức tâm:	2
– Tỷ thức tâm:	2
– Thiệt thức tâm:	2
– Thân thức tâm:	2
– Đại hành tâm:	27
– Siêu thế tâm:	<u>8</u>
	cộng: 43 tâm.

17, *Saddārammaṇa – Thinh trần*: tâm nhận đối tượng Thinh trần gồm 48 tâm.

a, *Tâm nhận đối tượng Thinh trần chắc chắn*: gồm 2 tâm, đó là:

– Nhĩ thức tâm:	2 tâm.
-----------------	--------

b, *Tâm nhận đối tượng Thinh trần không chắc chắn*: gồm 46 tâm, đó là:

– Dục giới tâm (trừ Ngũ song thức):	44
– Thắng trí tâm:	<u>2</u>
	cộng: 46 tâm.

c, *Tâm không nhận đối tượng Thinh trần*: gồm 43 tâm, đó là:

– Nhãn thức tâm:	2
– Tỷ thức tâm:	2

– Thiệt thức tâm:	2
– Thân thức tâm:	2
– Đại hành tâm:	27
– Siêu thế tâm:	<u>8</u>
	cộng: 43 tâm.

18, *Gandhārammaṇa – Hương trần*: tâm nhận đối tượng Hương trần gồm 48 tâm.

a, *Tâm nhận đối tượng Hương trần chắc chắn*: gồm 2 tâm, đó là:

– Tỷ thức tâm:	2 tâm.
----------------	--------

b, *Tâm nhận đối tượng Hương trần không chắc chắn*: gồm 46 tâm, đó là:

– Dục giới tâm (trừ Ngũ song thức):	44
– Thắng trí tâm:	<u>2</u>
	cộng: 46 tâm.

c, *Tâm không nhận đối tượng Hương trần*: gồm 43 tâm, đó là:

– Nhãn thức tâm:	2
– Nhĩ thức tâm:	2
– Thiệt thức tâm:	2
– Thân thức tâm:	2
– Đại hành tâm:	27
– Siêu thế tâm:	<u>8</u>
	cộng: 43 tâm.

19, *Rasārammaṇa – Vị trần*: tâm nhận đối tượng Vị trần gồm 48 tâm.

a, *Tâm nhận đối tượng Vị trần chắc chắn*: gồm 2 tâm, đó là:

– Thiệt thức tâm:	2 tâm.
-------------------	--------

b, *Tâm nhận đối tượng Vị trần không chắc chắn*: gồm 46 tâm, đó là:

– Dục giới tâm (trừ Ngũ song thức):	44
– Thắng trí tâm:	<u>2</u>
	cộng: 46 tâm.

c, *Tâm không nhận đối tượng Vị trần*: gồm 43 tâm, đó là:

– Nhãn thức tâm:	2
– Nhĩ thức tâm:	2
– Tỷ thức tâm:	2

- Thân thức tâm: 2
 - Đại hành tâm: 27
 - Siêu thể tâm: 8
- cộng: 43 tâm.

20, *Phoṭṭhabbārammaṇa* – *Xúc trần*: tâm nhận đối tượng Xúc trần gồm 48 tâm.

a, *Tâm nhận đối tượng Xúc trần chắc chắn*: gồm 2 tâm, đó là:

- Thân thức tâm: 2 tâm.

b, *Tâm nhận đối tượng Xúc trần không chắc chắn*: gồm 46 tâm, đó là:

- Dục giới tâm (trừ Ngũ song thức): 44
 - Thắng trí tâm: 2
- cộng: 46 tâm.

c, *Tâm không nhận đối tượng Xúc trần*: gồm 43 tâm, đó là:

- Nhãn thức tâm: 2
 - Nhĩ thức tâm: 2
 - Tỷ thức tâm: 2
 - Thiệt thức tâm: 2
 - Đại hành tâm: 27
 - Siêu thể tâm: 8
- cộng: 43 tâm.

21, *Dhammārammaṇa* – *Pháp trần*: tâm nhận đối tượng Pháp trần gồm 78 tâm.

a, *Tâm nhận đối tượng Pháp trần chắc chắn*: gồm 35 tâm, đó là:

- Đại hành tâm: 27
 - Siêu thể tâm: 8
- cộng: 35 tâm.

b, *Tâm nhận đối tượng Pháp trần không chắc chắn*: gồm 43 tâm, đó là:

- Dục giới tâm (trừ Ngũ song thức và Ý giới): 41
 - Thắng trí tâm: 2
- cộng: 43 tâm.

c, *Tâm không nhận đối tượng Pháp trần*: gồm 13 tâm, đó là:

- Ngũ song thức tâm: 10
 - Ý giới: 3
- cộng: 13 tâm.

D. VIỆC NHẬN ĐỐI TƯỢNG CỦA TÂM

Như đã biết, tâm là loại pháp nhận biết đối tượng. Mỗi khi tâm sinh khởi thì luôn phải có đối tượng của tâm đó và lúc một sát-na tâm sinh lên thì chỉ nhận một đối tượng duy nhất mà thôi, không thể có chuyện một tâm có thể nhận nhiều đối tượng cùng lúc được.

Tuy nhiên, trong việc nhận đối tượng, có những tâm cho dù sinh khởi ở thời điểm nào cũng chỉ nhận riêng một loại đối tượng mà thôi, không nhận loại đối tượng khác được và cũng có những loại tâm có thể nhận đối tượng khác cũng được, nên được gọi là tâm có nhiều loại đối tượng.

Do vậy, chúng ta sẽ xem xét việc nhận đối tượng của tâm tùy trường hợp đã nêu trên, cụ thể như sau:

* Tâm nhận 1 loại đối tượng có	28 tâm,
* Tâm nhận 2 loại đối tượng có	2 tâm,
* Tâm nhận 5 loại đối tượng có	3 tâm,
* Tâm nhận 6 loại đối tượng có	43 tâm,
* Tâm nhận 12 loại đối tượng có	3 tâm,
* Tâm nhận 14 loại đối tượng có	9 tâm,
* Tâm nhận 25 loại đối tượng có	3 tâm.

GIẢI THÍCH:

1, 28 Tâm chỉ nhận 1 loại đối tượng, đó là:

- * 2 Nhãn thức tâm chỉ nhận Sắc trần thuộc về hiện tại,
- * 2 Nhĩ thức tâm chỉ nhận Thính trần thuộc về hiện tại,
- * 2 Tỷ thức tâm chỉ nhận Hương trần thuộc về hiện tại,
- * 2 Thiệt thức tâm chỉ nhận Vị trần thuộc về hiện tại,
- * 2 Thân thức tâm chỉ nhận Xúc trần thuộc về hiện tại,
- * 3 Không vô biên xứ tâm chỉ nhận Hư không chế định phát sinh từ biến xứ,
- * 3 Vô sở hữu xứ tâm chỉ nhận Chế định trạng thái không,
- * 1 Thức vô biên xứ thiện tâm } chỉ nhận Không vô biên xứ thiện tâm đã từng sinh
- * 1 Thức vô biên xứ quả tâm } khởi với mình trong kiếp này hoặc kiếp trước,
- * 1 Phi tướng phi phi tướng xứ thiện tâm } chỉ nhận Vô sở hữu xứ thiện tâm
- * 1 Phi tướng phi phi tướng xứ quả tâm } đã từng sinh khởi với mình trong
- kiếp này hoặc kiếp trước,
- * 8 Siêu thế tâm chỉ nhận Niết-bàn làm đối tượng.

2, 2 Tâm nhận 2 loại đối tượng, đó là:

- * 1 Thức vô biên xứ duy tác tâm có 2 loại đối tượng là:
 - Không vô biên xứ thiện tâm từng sinh khởi với mình trong kiếp này hoặc kiếp trước,
 - Không vô biên xứ duy tác tâm từng sinh khởi với mình trong kiếp này,
- * 1 Phi tướng phi phi tướng xứ duy tác tâm có 2 loại đối tượng là:
 - Vô sở hữu xứ thiện tâm từng sinh khởi với mình trong kiếp này hoặc kiếp trước,
 - Vô sở hữu xứ duy tác tâm từng sinh khởi với mình trong kiếp này.

3, 3 Tâm nhận 5 loại đối tượng, đó là: 3 Ý giới, bao gồm:

- * 1 Ngũ môn hướng tâm
 - * 2 Tiếp thọ tâm
- } có 5 loại đối tượng: Sắc trần, Thinh trần, Hương trần, Vị trần và Xúc trần.

4, 43 Tâm nhận 6 loại đối tượng, đó là:

- * 1 Ý môn hướng tâm
 - * 11 Tiếp đối tượng tâm
 - * 29 Dục giới tốc hành tâm
 - * 2 Thắng trí tâm
- } có 6 loại đối tượng: Sắc trần, Thinh trần, Hương trần, Vị trần, Xúc trần và Pháp trần.

5, 3 Tâm nhận 12 loại đối tượng, đó là:

- * 3 Đệ ngũ thiên sắc giới tâm
- có 12 loại đối tượng là: 10 Biến xứ, 1 Hơi thở, 1 Chúng sinh trung dung.

6, 9 Tâm nhận 14 loại đối tượng, đó là:

- * 3 Đệ nhị thiên sắc giới tâm
 - * 3 Đệ tam thiên sắc giới tâm
 - * 3 Đệ tứ thiên sắc giới tâm
- } có 14 loại đối tượng là: 10 Biến xứ, 1 Hơi thở, 1 Chúng sinh đáng yêu, 1 Chúng sinh gặp khổ, 1 Chúng sinh được vui.

7, 3 Tâm nhận 25 loại đối tượng, đó là:

- * 3 Đệ nhất thiên sắc giới tâm
- có 25 loại đối tượng là: 10 Biến xứ, 10 Bất tịnh, 1 Hơi thở, 1 Niệm thân, 1 Chúng sinh đáng yêu, 1 Chúng sinh gặp khổ, 1 Chúng sinh được vui.

E. TÂM SỞ VỚI CÁC ĐỐI TƯỢNG

Khi tâm sinh khởi để nhận biết đối tượng thì luôn có các tâm sở đồng sinh với tâm, tâm sở cũng đồng diệt với tâm, có cùng đối tượng và cùng nơi sinh như tâm vậy. Do vậy, tâm sở cũng sẽ nhận cùng đối tượng như tâm, nghĩa là khi tâm nhận đối tượng nào thì tâm sở cũng sẽ nhận chính đối tượng đó. Theo đó, việc nhận đối tượng của tâm sở cũng được phân chia như sau:

– 50 tâm sở (trừ 2 Vô lượng)	nhận đối tượng	Ngũ trần
– 52 tâm sở	“	Pháp trần
– 14 Bất thiện tâm sở	“	Lục trần thuộc về Hiệp thế và Chế định
– 01 Ganh tỵ tâm sở	“	Lục trần thuộc về Ngoại trần
– 03 Tiết chế tâm sở (Hiệp thế)	“	Lục trần thuộc về Dục giới
– 03 Tiết chế tâm sở (Siêu thế)	“	Niết-bàn
– 02 Vô lượng tâm sở	“	Pháp trần thuộc về Chế định và Ngoại trần
– 13 Hòa đồng tâm sở	}	Lục trần thuộc về Hiệp thế, Siêu thế, Chế định, Quá khứ, Hiện tại, Vị lai, Thoát thời, Nội trần và Ngoại trần.
– 19 Tịnh hảo biến hành tâm sở		
– 01 Tuệ tâm sở		

PHÂN CHIA TÂM SỞ NHẬN ĐỐI TƯỢNG CHẮC CHẮN VÀ KHÔNG CHẮC CHẮN

1, Tâm sở nhận Dục giới cảnh	chắc chắn:	không có,
“	không chắc chắn:	50 (trừ 2 Vô lượng tâm sở).
2, Tâm sở nhận Đại hành cảnh	chắc chắn:	không có,
“	không chắc chắn:	47 (trừ 3 Tiết chế, 2 Vô lượng).
3, Tâm sở nhận Niết-bàn	chắc chắn:	không có,
“	không chắc chắn:	36 là 13 Hòa đồng tâm sở và 23 Tịnh hảo tâm sở (trừ 2 Vô lượng tâm sở).
4, Tâm sở nhận Danh cảnh	chắc chắn:	không có,
“	không chắc chắn:	50 (trừ 2 Vô lượng tâm sở).
5, Tâm sở nhận Sắc cảnh	chắc chắn:	không có,
“	không chắc chắn:	50 (trừ 2 Vô lượng tâm sở).

6, Tâm sở nhận Hiện tại cảnh “	chắc chắn: không có, không chắc chắn: 50 (trừ 2 Vô lượng tâm sở).
7, Tâm sở nhận Quá khứ cảnh “	chắc chắn: không có, không chắc chắn: 47 (trừ 3 Tiết chế, 2 Vô lượng).
8, Tâm sở nhận Vị lai cảnh “	chắc chắn: không có, không chắc chắn: 50 (trừ 2 Vô lượng tâm sở).
9, Tâm sở nhận Thoát thời cảnh “	chắc chắn: có 2 Vô lượng tâm sở, không chắc chắn: 50 (trừ 2 Vô lượng tâm sở).
10, Tâm sở nhận Chế định cảnh “	chắc chắn: có 2 Vô lượng tâm sở, không chắc chắn: 47 (trừ 3 Tiết chế, 2 Vô lượng).
11, Tâm sở nhận Chân nghĩa cảnh “	chắc chắn: có 3 Tiết chế tâm sở, không chắc chắn: 47 (trừ 3 Tiết chế, 2 Vô lượng).
12, Tâm sở nhận Nội cảnh “	chắc chắn: không có, không chắc chắn: 49 (trừ Ganh tỵ, 2 Vô lượng).
13, Tâm sở nhận Ngoại cảnh “	chắc chắn: có 3 là: Ganh tỵ và 2 Vô lượng, không chắc chắn: 49 (trừ Ganh tỵ và 2 Vô lượng).
14, Tâm sở nhận Nội ngoại cảnh “	chắc chắn: không có, không chắc chắn: 49 (trừ Ganh tỵ và 2 Vô lượng).
15, Tâm sở nhận Ngũ trần “	chắc chắn: không có, không chắc chắn: 50 (trừ 2 Vô lượng tâm sở).
16, Tâm sở nhận Sắc trần, Thinh trần, Hương trần, Vị trần, Xúc trần “	chắc chắn: không có, không chắc chắn: 50 (trừ 2 Vô lượng tâm sở).
17, Tâm sở nhận Pháp trần “	chắc chắn: có 2 Vô lượng tâm sở, không chắc chắn: 50 (trừ 2 Vô lượng tâm sở).



VATTHUSAṄGAHA – TRÚ CĂN QUY TẬP

Sự quy tập tâm và tâm sở theo *vatthu - trú căn* gọi là *vatthusaṅgaha – trú căn quy tập*. Ở đây *vatthu* dịch là vật, trú căn, là nơi mà tâm và tâm sở nương tựa để sinh khởi. Trú căn thuộc về sắc pháp, có tất cả 6 loại trú căn làm nơi sinh khởi của tâm và tâm sở, đó là:

i, Cakkhuvatthu - Nhãn vật	chi pháp là	Cakkhupasāda - Nhãn tịnh sắc
ii, Sotavatthu - Nhĩ vật	chi pháp là	Sotapasāda - Nhĩ tịnh sắc
iii, Ghānavatthu - Tỷ vật	chi pháp là	Ghānapasāda - Tỷ tịnh sắc
iv, Jivhāvatthu - Thiệt vật	chi pháp là	Jivhāpasāda - Thiệt tịnh sắc
v, Kāyavatthu - Thân vật	chi pháp là	Kāyapasāda - Thân tịnh sắc
vi, Hadayavatthu - Ý vật	chi pháp là	Hadayarūpa - Sắc ý vật.

Pāli định nghĩa về trú căn như sau:

* *Vasanti patiṭṭhahanti cittacetasikā etthā'ti = vatthu*

Tâm và tâm sở nương nhờ và trụ trên pháp nào, pháp đó gọi là trú căn của tâm và tâm sở.

Thông thường, mặt đất là nơi sinh sống, nương tựa của các chúng sinh hữu tình (*saviññāṇakavatthu*) như loài người, động vật, v.v... và các chúng sinh vô tình (*aviññāṇakavatthu*) như cây cối, núi non, sông hồ v.v... Mặt đất là nơi dung chứa, nương nhờ của các chúng sinh hữu tình và vô tình đó như thế nào thì các *vatthurūpa - sắc vật* là nơi nương tựa, là trú căn của các tâm và tâm sở như thế ấy.

Cây cối phát triển tươi tốt do nương nhờ đất đai thì cũng như thế tâm và tâm sở sinh khởi, diễn tiến tiếp nối nhau cần dựa vào 6 loại sắc trú căn đã nêu trên. Do vậy 6 sắc trú căn này so sánh như đất đai còn tâm và tâm sở thì giống như các loại chúng sinh hữu tình và vô tình; cho nên có thể nói rằng tâm và tâm sở trú tại các trú căn này là cách nói theo ngôn ngữ thông thường, giống với việc nói rằng cây cối nằm trong hạt giống hay tiếng chuông ở trong cái chuông. Nhưng sự thật thì tiếng chuông không nằm trong cái chuông, cây cối không ở trong hạt giống; tiếng chuông cũng như cây cối có mặt, hiện hữu ra đó là tùy nhân duyên. Nếu như nhân duyên phát sinh

đầy đủ thì cây cối sẽ được mọc lên từ hạt giống, tiếng chuông sẽ được phát ra từ cái chuông. Cũng như thế, ở đây tâm và tâm sở sinh khởi do nương tựa vào các trú căn, nếu nhân duyên phát sinh đầy đủ thì tâm và tâm sở sẽ sinh khởi được từ các sắc trú căn đó, còn như nhân duyên không đầy đủ thì tâm và tâm sở không thể sinh khởi từ các trú căn được. Pháp là nhân, là duyên để cho tâm và tâm sở sinh khởi được từ các sắc trú căn có cả thảy 3 yếu tố, đó là:

1, *Nghiệp quá khứ* 2, *Trú căn* 3, *Đối tượng*.

Khi có đầy đủ 3 yếu tố này thì tâm và tâm sở sẽ sinh khởi được từ các trú căn. Việc trình bày nhân duyên sinh khởi của tâm và tâm sở mà liên quan đến các sắc trú căn chỉ nhấn mạnh đến Ngũ uẩn cảnh giới (Pañcavokārabhūmi) mà thôi, còn ở trong Tứ uẩn cảnh giới (Catuvokārabhūmi) thì nhân duyên làm cho tâm và tâm sở sinh khởi chỉ còn 2 yếu tố, đó là: 1, *Nghiệp quá khứ* và 2, *Đối tượng*.

A. TÂM VỚI CÁC TRÚ CĂN

Gāthasaṅgaha:

13. CHAVATTHUṀ NISSITĀ KĀME SATTA RŪPE CATUBBIDHĀ

TIVATTHUṀ NISSITĀRŪPE DHĀTVEKĀNISSITĀ MATĀ

7 thức giới dựa vào 6 sắc trú căn sinh tại 11 cõi Dục giới

4 thức giới dựa vào 3 sắc trú căn sinh tại 15 cõi Sắc giới

1 Ý thức giới không dựa vào sắc trú căn nào sinh tại 4 cõi Vô sắc.

GIẢI THÍCH

1, *Viññāṇadhātu* – *Thức giới*: Thức giới là pháp nhận biết đối tượng, đó chính là 89 (hay 121) tâm, khi nói theo giới (dhātu) thì đó chính là 7 thức giới:

a, 2 Nhãn thức tâm là 2 Nhãn thức giới	}	Cả 5 tâm này gọi là Ngũ thức giới (Pañcaviññāṇadhātu)
b, 2 Nhĩ thức tâm là 2 Nhĩ thức giới		
c, 2 Tỷ thức tâm là 2 Tỷ thức giới		
d, 2 Thiệt thức tâm là 2 Thiệt thức giới		
e, 2 Thân thức tâm là 2 Thân thức giới		
f, { 1 Ngũ môn hướng tâm 2 Tiếp thọ tâm	}	3 tâm này là Ý giới (Manodhātu)
g, 76 tâm còn lại là Ý thức giới (Manoviññāṇadhātu)		

THỨC GIỚI, TÂM VỚI TRÚ CĂN TRONG CÁC CÔI

7 THỨC GIỚI	TÂM	NƯƠNG TRÚ CĂN HOẶC KHÔNG			TÂM SINH NƯƠNG TRÚ CĂN		TÂM SINH KHÔNG NƯƠNG TRÚ CĂN CHẮC CHẴN	
		NGŨ UẨN CẢNH GIỚI		TỬ UẨN CẢNH GIỚI	CHẮC CHẴN	KHÔNG CHẮC CHẴN		
		11 CÔI DỤC GIỚI	15 CÔI SẮC GIỚI *	4 CÔI VÔ SẮC GIỚI				
1. Nhân thức giới	2 Nhân thức tâm	Nhân vật	Nhân vật	–	2	10	–	–
2. Nhĩ thức giới	2 Nhĩ thức tâm	Nhĩ vật	Nhĩ vật	–	2		–	–
3. Tỷ thức giới	2 Tỷ thức tâm	Tỷ vật	–	–	2		–	–
4. Thiệt thức giới	2 Thiệt thức tâm	Thiệt vật	–	–	2		–	–
5. Thân thức giới	2 Thân thức tâm	Thân vật	–	–	2		–	–
6. Ý giới	2 Tiếp thọ tâm	Ý vật	Ý vật	–	2	33	–	–
	1 Ngũ môn hướng tâm	“	“	–	1		–	–
7. Ý thức giới	8 Tham căn tâm	“	“	không nương trú căn	–	33	8	–
	2 Sân căn tâm	“	–	–	2		–	–
	2 Si căn tâm	“	Ý vật	không nương trú căn	–		2	–
	3 Suy đật tâm**	“	“	–	3		–	–
	1 Ý môn hướng tâm	“	“	không nương trú căn	–		1	–
	1 Tiểu sanh tâm	“	“	–	1		–	–
	8 Đại thiện tâm	“	“	không nương trú căn	–		8	–
	8 Đại quả tâm**	“	–	–	8		–	–
	8 Đại duy tác tâm	“	Ý vật	không nương trú căn	–		8	–
	5 Sắc giới thiện tâm	“	“	–	5		–	–
	5 Sắc giới quả tâm	–	“	–	5		–	–
	5 Sắc giới duy tác tâm	Ý vật	“	–	5		–	–
	4 Vô sắc giới thiện tâm	“	“	không nương trú căn	–		4	–
	4 Vô sắc giới quả tâm	–	–	“	–		–	4
4 Vô sắc giới duy tác tâm	Ý vật	Ý vật	“	–	4	–		
8 Siêu thế tâm	1 Nhập lưu đạo	“	“	–	1	–	–	
	7 Siêu thế tâm	“	“	không nương trú căn	–	7	–	
Tổng cộng	89 tâm	7 6	4 3	1 0	43	42	4	

Ghi chú: * 15 cõi Sắc giới (trừ Vô tưởng thiên)

** 11 Tiếp đối tượng tâm:
3 Suy đật tâm
8 Đại quả tâm

Số lượng Thức tâm sinh khởi được trong cõi đó
Số lượng Trú căn mà tâm dựa vào để sinh khởi được trong cõi đó

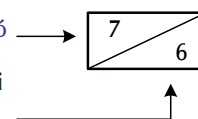

2, *Bhūmi – Cõi Và Vatthu – Trú Căn*: Trú căn là nơi nương tựa để các thức giới (tâm) sinh khởi, trong các cõi thì số lượng các trú căn xuất hiện không đồng đều nhau. Theo kệ thi số 13, số trú căn mà các thức giới nương tựa để khởi sinh theo các cõi là như sau:

- * Ở 11 cõi Dục giới 7 thức giới sinh khởi dựa vào 6 trú căn,
- * Ở 15 cõi Sắc giới 4 thức giới sinh khởi dựa vào 3 trú căn,
- * Ở 4 cõi Vô sắc 1 thức giới sinh khởi không dựa vào trú căn nào cả.

a, *7 thức giới sinh khởi ở 11 cõi Dục giới dựa vào 6 trú căn*:

- i, 2 Nhãn thức tâm dựa vào nhãn vật sinh khởi,
- ii, 2 Nhĩ thức tâm dựa vào nhĩ vật sinh khởi,
- iii, 2 Tỷ thức tâm dựa vào tỷ vật sinh khởi,
- iv, 2 Thiệt thức tâm dựa vào thiệt vật sinh khởi,
- v, 2 Thân thức tâm dựa vào thân vật sinh khởi,
- vi, 3 Ý giới tâm dựa vào ý vật sinh khởi,
- vii, 67 Ý thức giới tâm dựa vào ý vật sinh khởi.

67 Ý thức giới tâm bao gồm: 41 Dục giới tâm (trừ 10 Ngũ song thức tâm và 3 Ý giới tâm), 9 Đại hành thiện tâm, 9 Đại hành duy tác tâm, 8 Siêu thế tâm.

b, *4 thức giới sinh khởi ở 15 cõi Sắc giới dựa vào 3 trú căn*:

- i, 2 Nhãn thức tâm dựa vào nhãn vật sinh khởi,
- ii, 2 Nhĩ thức tâm dựa vào nhĩ vật sinh khởi,
- vi, 3 Ý giới tâm dựa vào ý vật sinh khởi,
- vii, 62 Ý thức giới tâm dựa vào ý vật sinh khởi.

62 Ý thức giới tâm bao gồm: 10 Bất thiện tâm (trừ 2 Sân căn tâm), 3 Suy đạt tâm, 1 Ý môn hướng tâm, 1 Tiểu sanh tâm, 8 Đại thiện tâm, 8 Đại duy tác tâm, 15 Sắc giới tâm, 4 Vô sắc giới thiện tâm, 4 Vô sắc giới duy tác tâm, 8 Siêu thế tâm.

c, *1 thức giới sinh khởi ở 4 cõi Vô sắc giới không dựa vào trú căn nào*:

46 Ý thức giới tâm: 10 Bất thiện tâm (trừ 2 Sân căn tâm), 1 Ý môn hướng tâm, 8 Đại thiện tâm, 8 Đại duy tác tâm, 12 Vô sắc giới tâm, 7 Siêu thế tâm (trừ 1 Dự lưu đạo tâm) sinh khởi trong 4 cõi Vô sắc mà không dựa vào một trú căn nào cả.

* Lưu ý: Cả 6 trú căn và 7 thức giới đều không có mặt trong cõi trời Vô tướng (Asaññasattabhūmi).

Như đã nêu trên, cả 7 thức giới sinh khởi được phần đông là phải nương tựa

vào trú căn, tuy nhiên riêng các Ý thức giới tâm thì một số không cần trú căn vẫn sinh khởi được. Trong kệ thi số 14 dưới đây sẽ nêu rõ một số tâm phải dựa vào trú căn để sinh khởi, một số tâm dựa vào trú căn sinh khởi cũng được, không cần trú căn sinh khởi cũng được hoặc một số tâm chẳng phải dựa vào trú căn sinh khởi cũng có.

Gāthāsaṅgaha:

14. TECATTĀLĪ NISSĀYA DVECATTĀḶISA JĀYARE
 NISSĀYA CA ANISSĀYA PĀKĀRUPPĀ ANISSITĀ

43 tâm phải dựa vào trú căn để sinh khởi chắc chắn, 42 tâm có khi dựa vào trú căn, có khi không dựa vào mà sinh khởi. Các Vô sắc giới quả tâm không cần dựa vào trú căn để sinh khởi.

GIẢI THÍCH

1, 43 tâm phải dựa vào trú căn để sinh khởi chắc chắn:

* 2 Nhãn thức tâm	dựa vào	nhãn vật sinh khởi chắc chắn,
* 2 Nhĩ thức tâm	dựa vào	nhĩ vật sinh khởi chắc chắn,
* 2 Tỷ thức tâm	dựa vào	tỷ vật sinh khởi chắc chắn,
* 2 Thiệt thức tâm	dựa vào	thiệt vật sinh khởi chắc chắn,
* 2 Thân thức tâm	dựa vào	thân vật sinh khởi chắc chắn,
* 2 Tiếp thọ tâm	dựa vào	ý vật sinh khởi chắc chắn,
* 3 Suy đạt tâm	dựa vào	ý vật sinh khởi chắc chắn,
* 1 Ngũ môn hướng tâm	dựa vào	ý vật sinh khởi chắc chắn,
* 1 Tiểu sanh tâm	dựa vào	ý vật sinh khởi chắc chắn,
* 2 Sân căn tâm	dựa vào	ý vật sinh khởi chắc chắn,
* 8 Đại quả tâm	dựa vào	ý vật sinh khởi chắc chắn,
* 15 Sắc giới tâm	dựa vào	ý vật sinh khởi chắc chắn,
* 1 Dự lưu đạo tâm	dựa vào	ý vật sinh khởi chắc chắn.

Cả 43 tâm này phải dựa vào trú căn để sinh khởi một cách chắc chắn bởi vì các tâm này sinh ra chỉ trong Ngũ uẩn cảnh giới (Pañcavokārabhūmi) mà thôi. Nghĩa là 43 tâm này khi sinh khởi sẽ giới hạn trong một số chúng sinh; đó là chúng sinh cõi Dục giới và chúng sinh cõi Sắc giới mà thôi, còn với các chúng sinh cõi Vô sắc giới là không sinh khởi được.

2, 42 tâm dựa vào trú căn để sinh khởi không chắc chắn:

- * 10 Bất thiện tâm (trừ 2 Sân căn tâm),

- * 1 Ý môn hướng tâm,
- * 8 Đại thiện tâm,
- * 8 Đại duy tác tâm,
- * 4 Vô sắc giới thiện tâm,
- * 4 Vô sắc giới duy tác tâm,
- * 7 Siêu thế tâm (trừ 1 Dự lưu đạo tâm).

Cả 42 tâm này dựa vào trú căn để sinh khởi một cách không chắc chắn. Nếu các tâm này sinh khởi trong Ngũ uẩn cảnh giới thì chắc chắn phải dựa vào trú căn để sinh khởi, còn nếu sinh khởi trong Tứ uẩn cảnh giới thì không phải dựa vào trú căn vẫn sinh khởi được. Nghĩa là 42 tâm này sinh với chúng sinh trong cõi Dục giới hoặc Sắc giới (trừ cõi trời Vô tướng) thì phải dựa vào trú căn để sinh khởi một cách chắc chắn còn nếu sinh với chúng sinh trong cõi Vô sắc giới thì không phải dựa vào trú căn.

3, 4 Vô sắc giới quả tâm chắc chắn không dựa vào trú căn để sinh khởi:

* 4 Vô sắc giới quả tâm này chỉ sinh khởi trong cõi Vô sắc giới mà thôi, là cảnh giới chỉ có 4 uẩn (Catuvokārabhūmi), tức là chỉ có các danh uẩn (nāmakhandha) mà thôi, không có sắc uẩn (rūpakhandha); cho nên các tâm này không dựa vào trú căn để sinh khởi là điều chắc chắn, rõ ràng.

Ở đây, 4 Vô sắc giới quả tâm chỉ sinh khởi trong cõi Vô sắc giới, còn các Vô sắc giới thiện tâm hoặc Vô sắc giới duy tác tâm có thể sinh khởi trong các cõi khác được ngoại trừ 4 cảnh khổ là Địa ngục, Ngạ quỷ, A-tu-la và Súc sinh. Bởi vì các chúng sinh trong 4 cảnh khổ này không thể tu tiến (bhāvanā) để thành tựu Thiền, Đạo và Quả được, nguyên do là khi họ tục sinh không phải là hạng Người tam nhân (Tihetukapuggala). Về phần các chúng sinh trong cõi Dục giới trở lên, nếu là người tam nhân thì có thể tu tiến để đắc Vô sắc giới thiện tâm được hoặc bậc Thánh A-ra-hán tu tiến để đắc Vô sắc giới duy tác tâm. Do vậy, vì Vô sắc giới quả tâm làm phạm sự Tục sinh (Paṭisandhi), Hộ kiếp (Bhavaṅga), Tử (Cutī) của chúng sinh trong cõi Vô sắc giới, nên nói rằng 4 Vô sắc giới quả tâm sinh khởi chỉ trong cảnh giới Vô sắc mà thôi, bởi thế 4 Vô sắc giới quả tâm không cần thiết phải dựa vào trú căn để sinh khởi.

B. TÂM SỞ VỚI CÁC TRÚ CĂN

Tâm dựa vào trú căn sinh khởi như thế nào thì tâm sở cũng dựa vào trú căn để sinh khởi như thế ấy.

TÂM SỞ VỚI TRÚ CĂN

TÂM SỞ		DỰA VÀO TRÚ CĂN						Không nương trú căn	Nương trú căn sinh chắc chắn	Nương trú căn sinh không chắc chắn
		Nhãn vật	Nhĩ vật	Tỷ vật	Thiệt vật	Thân vật	Ý vật			
13 Hòa đồng tâm sở	7 Biến hành tâm sở	7	7	7	7	7	7	7	-	7
	6 Biệt cảnh tâm sở	-	-	-	-	-	6	6	-	6
14 Bất thiện tâm sở	4 Si phần tâm sở	-	-	-	-	-	4	4	-	4
	3 Tham phần tâm sở	-	-	-	-	-	3	3	-	3
	4 Sân phần tâm sở	-	-	-	-	-	4	-	4	-
	2 Hôn phần tâm sở	-	-	-	-	-	2	2	-	2
	1 Hoài nghi tâm sở	-	-	-	-	-	1	1	-	1
25 Tịnh hảo tâm sở	19 Biến hành tịnh hảo tâm sở	-	-	-	-	-	19	19	-	19
	3 Tiết chế tâm sở	-	-	-	-	-	3	3	-	3
	2 Vô lượng tâm sở	-	-	-	-	-	2	-	2	-
	1 Tuệ căn tâm sở	-	-	-	-	-	1	1	-	1
Tổng cộng	52 tâm sở	7	7	7	7	7	52	46	6	46

PHÂN CHIA 52 TÂM SỞ THEO 6 TRÚ CĂN

1, Tâm sở dựa vào Nhãn vật, Nhĩ vật, Tỷ vật, Thiệt vật, Thân vật sinh khởi một cách chắc chắn là không có.

2, Tâm sở dựa vào Nhãn vật, Nhĩ vật, Tỷ vật, Thiệt vật, Thân vật sinh khởi một cách không chắc chắn có 7 tâm sở, đó là 7 Biến hành tâm sở khi kết hợp với Ngũ song thức tâm.

3, Tâm sở dựa vào Ý vật sinh khởi một cách chắc chắn có 6 tâm sở, đó là:

- 4 Sân phần tâm sở, vì chỉ sinh khởi trong 11 cõi Dục giới mà thôi.
- 2 Vô lượng tâm sở, vì chỉ sinh khởi trong Ngũ uẩn cảnh giới mà thôi.

4, Tâm sở dựa vào Ý vật sinh khởi không chắc chắn có 46 tâm sở, đó là:

- 13 Hòa đồng tâm sở,
- 10 Bất thiện tâm sở (trừ 4 Sân phần tâm sở),
- 23 Tịnh hảo tâm sở (trừ 2 Vô lượng tâm sở).

C. TRÚ CĂN VÀ MÔN

Trú căn là nơi mà tâm và tâm sở dựa vào để sinh khởi.

Môn là cửa ngõ để tâm và tâm sở nhận biết đối tượng thông qua việc hiện hữu của lộ trình tâm.

Cả trú căn lẫn môn đều là nơi nương tựa của tâm và tâm sở, cụ thể: trú căn là chỗ dựa của tâm và tâm sở, còn môn là cửa ngõ mà qua đó tâm và tâm sở nhận biết đối tượng. Do vậy, mỗi sát-na mà tâm và tâm sở xuất hiện đều liên quan mật thiết đến trú căn và môn, cho nên có thể phân ra 4 dạng như sau:

- * Tâm cần dựa vào cả môn và trú căn,
- * Tâm cần dựa vào trú căn mà không cần dựa vào môn,
- * Tâm không cần dựa vào trú căn mà cần dựa vào môn,
- * Tâm không cần dựa vào cả môn lẫn trú căn.

1, Tâm cần dựa vào cả môn và trú căn gồm có 38 tâm:

– Sân căn tâm	2
– Vô nhân tâm (trừ Ý môn hướng tâm)	17
– Đại quả tâm	8
– Sắc giới thiện tâm	5
– Sắc giới duy tác tâm	5
– Nhập lưu đạo tâm	<u>1</u>
Tổng cộng:	38 tâm

Ở đây, sự khác nhau giữa tâm dựa vào trú căn để sinh với tâm dựa vào môn có số lượng không bằng nhau. Ấy là, tâm dựa vào trú căn để sinh có số lượng hạn hữu và chắc chắn còn tâm dựa vào môn có số lượng nhiều hơn, cụ thể là:

TÂM DỰA VÀO 6 TRÚ CĂN

- 2 tâm sinh khởi dựa vào Nhãn vật
- 2 tâm sinh khởi dựa vào Nhĩ vật
- 2 tâm sinh khởi dựa vào Tỷ vật
- 2 tâm sinh khởi dựa vào Thiệt vật
- 2 tâm sinh khởi dựa vào Thân vật
- 75 tâm sinh khởi dựa vào Ý vật
- (4 Vô sắc giới quả tâm không dựa vào trú căn)

TÂM DỰA VÀO 6 MÔN

- 46 tâm sinh khởi qua Nhãn môn
- 46 tâm sinh khởi qua Nhĩ môn
- 46 tâm sinh khởi qua Tỷ môn
- 46 tâm sinh khởi qua Thiệt môn
- 46 tâm sinh khởi qua Thân môn
- 67 tâm sinh khởi qua Ý môn
- (9 Đại hành quả tâm không dựa vào môn)

2, *Tâm cần dựa vào trú căn mà không cần dựa vào môn gồm có 5 tâm:*

Đó là 5 Sắc giới quả tâm. Các tâm này cần dựa vào Ý vật để sinh khởi, bởi vì Sắc giới quả tâm là tâm của các Phạm thiên làm phạm sự: Tục sinh, Hộ kiếp, Tử mà thôi. Tục sinh tâm của các vị Phạm thiên này cần dựa vào sắc Ý vật để sinh khởi, vì ở thời kỳ tục sinh thì Tục sinh thức và sắc Ý vật phải dựa vào nhau để sinh khởi theo năng lực của *Aññamaññapaccaya* (Hỗ tương duyên).

Về phần các Sắc giới quả tâm không cần dựa vào môn để sinh khởi là do các Sắc giới quả tâm chỉ làm phạm sự Tục sinh, Hộ kiếp, Tử là *Ekantadvāravimuttacitta* – là những tâm thoát môn chắc chắn, nên không cần dựa vào môn nào cả.

3, *Tâm không cần dựa vào trú căn mà cần dựa vào môn gồm có 42 tâm:*

– Bất thiện tâm (trừ 2 Sân căn tâm)	10
– Đại thiện tâm	8
– Đại duy tác tâm	8
– Vô sắc giới thiện tâm	4
– Vô sắc giới duy tác tâm	4
– Siêu thế tâm (trừ Nhập lưu đạo tâm)	7
– Ý môn hướng tâm	<u>1</u>
Tổng cộng:	42 tâm

Các tâm này, khi sinh khởi với các Phạm thiên cõi Vô sắc giới không cần dựa vào trú căn để sinh khởi bởi vì các vị Phạm thiên này không có một trú căn nào cả, nhưng cả 42 tâm này cần dựa vào Ý môn mới sinh khởi được. Trong cõi Vô sắc giới thì chỉ có duy nhất một môn là Ý môn mà thôi, là nơi mà 42 tâm này nương vào để sinh khởi.

4, *Tâm không cần dựa vào cả trú căn lẫn môn gồm có 4 tâm:*

Đó là 4 Vô sắc giới quả tâm. Cả 4 tâm này không cần dựa vào trú căn bởi vì không có trú căn để dựa và cũng không cần dựa vào môn, do bởi các tâm này là *Ekantadvāravimuttacitta* – là những tâm thoát môn chắc chắn, làm phạm sự Tục sinh, Hộ kiếp và Tử của các Phạm thiên trong 4 cõi Vô sắc giới mà thôi.

Avasānagāthā – Kệ thị kết thúc:

ICCĀNURUDDHARACITE

ABIDHAMMATTHASAṄGAHE

TATIYO PARICCHEDOYAM

SAMĀSENEVA

NIṬṬHITO

Chương thứ ba tên là Tạng phần này, trong bộ Thắng Pháp Tập
Yếu do Đức Anuruddha trước tác đã chấm dứt như vậy.



TÀI LIỆU THAM KHẢO

TIẾNG THÁI

1. ปรมัตถโชติกะ ชั้นจุฬารักษมิกะโท พระสังฆมณฑลโชติกะ ธรรมจาริยะ
2. คู่มือการฟังพระอภิธรรม เล่ม ๒ มุลนิธิตถานที่ไม่ตั้งอยู่ในความไม่ประมาท
3. คู่มือการศึกษาพระอภิธรรมมัตถสังคหะ ปริจเฉทที่ ๓ ปกิณณกสังคหะวิภาค โดย อาจารย์บุญมี เมธางกูร และอาจารย์บุญกร เมธางกูร
4. คู่มือการศึกษาพระอภิธรรมมัตถสังคหะ ปริจเฉทที่ ๓ ปกิณณกสังคหะวิภาคโดยนายวรรณสิทธิ์ ไวทยะเสวี
5. คัมภีร์อัฐสุตถินิ พระพุทธโฆสาจารย์ รจนา พระคันธศาลาภิงส์ แปล
6. คัมภีร์อภิธานวรรณนา พระมหาสมปอง มุทิโต แปลและเรียบเรียง
7. อภิธรรมมัตถสังคหะ และปรมัตถทีปนี พระคันธศาลาภิงส์ แปล
8. คู่มือการศึกษาหลักสูตรจุฬารักษมิกะโท โดยพระครูธรรมทรสมนต์ นนุทิโก

TIẾNG VIỆT

1. Thắng Pháp Tập Yếu Luận, tập I, Tỳ Kheo Thích Minh Châu, Tu thư Viện Đại Học Vạn Hạnh, 1973.
2. Vi Diệu Pháp Hiện Thực Trong Cuộc Sống, Tỳ Kheo Hộ Pháp, Nhà Xuất bản Tôn Giáo, 2017.
3. Thanh Tịnh Đạo, Thích Nữ Trí Hải chuyển dịch, Chùa Pháp Vân ấn hành.
4. Thanh Tịnh Đạo, TK Ngô Đạo dịch, NXB Tổng Hợp TP. Hồ Chí Minh, 2012.
5. Vi Diệu Pháp Toát Yếu, Venerable Nārada Mahāthera, Phạm Kim Khánh dịch.
6. Đức Phật và Phật Pháp, Venerable Nārada Mahāthera, Phạm Kim Khánh dịch.
7. Vi Diệu Pháp Toát Yếu tập I, Tường Nhân Sư biên soạn, NXB Hồng Đức, Hà Nội, 2015.
8. Vi Diệu Pháp Toát Yếu tập II, Tường Nhân Sư biên soạn, NXB Thuận Hóa, Huế, 2016.
9. Vi Diệu Pháp Toát Yếu tập III, Tường Nhân Sư biên soạn, NXB Thuận Hóa, Huế, 2018.

VI DIỆU PHÁP TOÁT YẾU

TẬP IV – TẬP PHẦN

Tường Nhân Sư

NHÀ XUẤT BẢN THUẬN HÓA

33 Chu Văn An - Tp. Huế

ĐT: 02343.933264 - 02343.933429

Fax: 0234 3848345

Email: nxbthuanhoa@yahoo.com.vn

Chịu trách nhiệm xuất bản

Ts. Nguyễn Duy Tờ

Biên tập:	Nguyễn Thị Ái Linh
Bìa và trình bày:	Mahākāruṇiko
Sửa bản in:	Sư Tuệ Quang và Sutadhammā
Đơn vị liên kết:	Sư Tường Nhân
Địa chỉ:	Số 03, Lê Quý Đôn, Phường Phú Hội, TP.Huế, Tỉnh Thừa Thiên Huế

Số lượng in: 500 bản, khổ: 21x29.7cm.

In tại Công ty TNHH In Huế, 51A Minh Mạng, thành phố Huế tỉnh Thừa Thiên - Huế.

Số đăng ký KHXB: 600-2021/CXBIPH/3-11/ThuH.

Quyết định xuất bản số: 14/QĐ-NXBTH. Ngày 02/03/2021.

In xong và nộp lưu chiểu tháng 03 năm 2021.

Mã ISBN: 978-604-959-806-7

SÁCH BIẾU TẶNG

Do Phật tử **ĐÀO DUY THẮNG**

Pháp danh **TÂM MINH TỬ**

ẤN TỔNG